

CATALOGUE

総合カタログ

2017

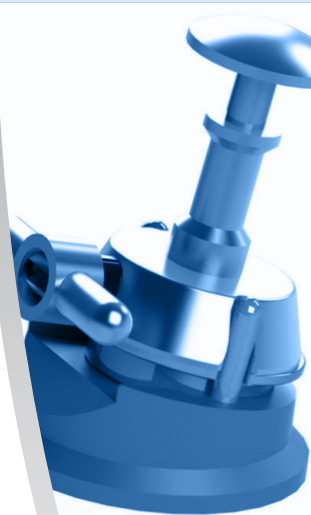

DENTECH Corporation (copyright, all rights reserved).

このカタログは医療従事者を対象としています。

カタログのデザイン及び全ての画像、テキスト、写真等は当社の知的財産です。これらのいずれかを商業目的で部分的または完全に複製または貸与するには、当社に対して書面による許可を受ける義務があります。

カタログは情報提供のみを目的としています。許可なく使用されたテキストの誤り、印刷ミス、製品の色や形態の違いについては、いかなる責任も負いません。上記事項に対して、事前の同意なしに変更された場合は、当社はその権利を放棄します。

CONTENTS

根管治療

P.4

ラバーダムクランプ	P.4	ピースリーマー	P.20
KSK デンタルダム	P.15	RTP リーマ	P.20
ラバーダム関連器具	P.16	エンドゲージ	P.21
ラバーダムセット	P.19	X線メッシュゲージ	P.21
Mピースリーマー	P.20	レジンポストメタアクリル	P.21

根管治療

補綴

P.22

マトリックスバンド	P.22	ニューインレーセッター	P.24
マトリックスリテーナー	P.23	セパレーター	P.24
ウッドウェッジ	P.23	咬合紙ホルダー	P.25
コンタクトゲージ	P.24	ファインロックトレ	P.26

補綴

補助器具

P.27

両頭リトラクター	P.27	バイトエキスパンダー	P.28
マウスプロップ	P.27	治療用ピンセット	P.28
リップエキスパンダー	P.27	K S K デンタルフォトミラー	P.29
開口器フルセット	P.28		

補助器具

技工用

P.30

スタンプバー	P.30	デュアルダイヤモンドポイント	P.30
--------	------	----------------	------

技工用

テクニカ

P.31

ツイストドリルブラック	P.31	ボーントレフィン	P.34
ガイド用段付きドリル	P.32	サーキュラーナイフ	P.34
ガイド用ツイストドリル	P.32	サージカルバー	P.35
ツイストドリル	P.33	パラドリルエイドII	P.36
トレフィンバー	P.34		

テクニカ

オートクレーブ



121°C 20分間



132°C 5分間



オートクレーブ不可



根管治療

KSK ラバーダムクランプ

■ ノーマル	1 個 ¥1,500.-
■ マット	1 個 ¥1,600.-
■ ブラック	1 個 ¥1,700.-

特長

- 特に吟味されたステンレスを使用しているため、バネ性・耐食性ともに優れています。
- 形態が豊富なため、それぞれの歯牙に応じたクランプを選定できます。
- ロットごとに 4,000 回の開閉試験を行い、合格したものを製品として出荷しています。
- 全てのクランプ曲げを職人がひとつひとつ手作業で調整しているため、品質が均一です。
- ビークには全て刃付けがされているので、歯牙へのフィット感が大変優れています。
- マットとブラックタイプには、手術ライトの強くまぶしい光を防ぐ特殊加工を施しているため、ユニット治療中の眼精疲労を抑制できますので、長時間の治療に最適です。

クランプの種類



■ ノーマル

標準加工



■ マット

表面に光沢を抑える特殊加工を施しています。



■ ブラック

表面にライトの光を吸収しやすい特殊加工を施しています。

各部の名称

■ 有翼型

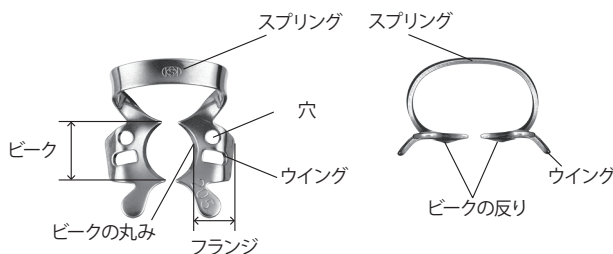

■ 無翼型

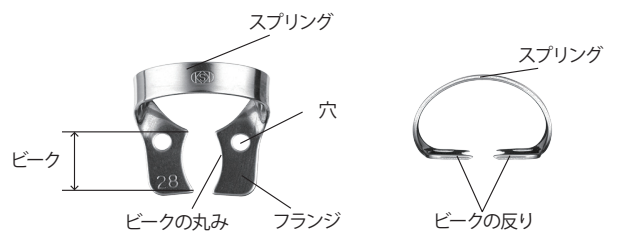

[クランプご使用時の注意事項]

無理な力を加えると変形・破折する恐れがあります。必要な幅以上にクランプを広げないでください。
 ※クランプの拡張限度は適合歯牙の最大豊隆部 + 約 1.5mm です。



KSK Rubber Dam Clamps
**大白歯用
 クランプ**

商品コード
 ■ ノーマル
 ■ マット
 ■ ブラック

3

01012003
 01014003
 01019003

右 左

小さめの下顎大白歯用でピークは平らで歯肉に食い込みません。

W3

01012903
 01014903
 01019903

右 左

小さめの下顎大白歯用でピークは平らで歯肉に食い込みません。
 #3の無翼型です。

4

01012004
 01014004
 01019004

右 左

上顎一般用で、ピークに反りがあり歯頸部によく適合します。

5

01012005
 01014005
 01019005

右 左

大きめの上顎大白歯用の一般的なクランプです。

7

01012007
 01014007
 01019007

右 左

下顎大白歯用で平らなピークを持ち、決して歯肉に食い込みません。

7A

01012907
 01014907
 01019907

右 左

大きい下顎大白歯用です。

7B

01012960
 01014960
 01019960

右 左

#7Aより全て一回り大きく出来ています。

8

01012008
 01014008
 01019008

右 左

上顎大白歯用、#7と同じサイズでピークは丸い歯頸部に適合します。

根管治療

補綴

補助器具

技工用

テクニカ



根管治療

大臼歯用クランプ

メーカー希望小売価格

■ ノーマル	1 個 ¥ 1,500.-
■ マット	1 個 ¥ 1,600.-
■ ブラック	1 個 ¥ 1,700.-

根管治療

補綴

補助器具

技工用

テクニカ

8A

- 01012908
- 01014908
- 01019908



上顎大臼歯の歯根用クランプで歯肉縁下を把持出来る形態となっています。

W8A

- 01012998
- 01014998
- 01019998



8A の無翼型です。

10

- 01012010
- 01014010
- 01019010



小さめの下顎右大臼歯用です。頬側が大きくなっています。頬側にも使えます。

11

- 01012011
- 01014011
- 01019011



小さめの下顎左大臼歯用です。頬側が大きくなっています。乳歯にも使えます。

12A

- 01012912
- 01014912
- 01019912

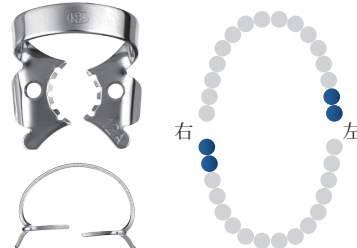

特に第三大臼歯に適合する左右です。把持部に滑り止めのギザがついています。

13A

- 01012913
- 01014913
- 01019913



特に第三大臼歯に適合する左右です。把持部に滑り止めのギザがついています。

14

- 01012014
- 01014014
- 01019014



半萌出の掛かりにくい症例に使われ、しっかり把持出来る形態です。

14A

- 01012914
- 01014914
- 01019914



14 より全て一回り大きく出来ています。

14 AN

- 01012917
- 01014917
- 01019917



14A と同じサイズですがピークの先端が短く、またピークの反りも弱くなって掛けやすい形態です。

大白歯用クランプ

メーカー希望小売価格

■ ノーマル	1個 ¥1,500.-
■ マット	1個 ¥1,600.-
■ ブラック	1個 ¥1,700.-

15

- 01012015
- 01014015
- 01019015

大きめの下顎大白歯用で、ピークが大きく幅も広いタイプです。スプリングも強くなっています。

18

- 01012018
- 01014018
- 01019018

上下顎大白歯用でピークの丸みが歯頸部に適合します。

24

- 01012024
- 01014024
- 01019024

左右の頬側の歯肉縁下の窩洞に使用されます。頬側のピークが深く広いです。

25

- 01012025
- 01014025
- 01019025

左右の頬側の歯肉縁下の窩洞に使用されます。頬側のピークが深く広いです。

26

- 01012026
- 01014026
- 01019026

201の無翼型で上顎大白歯の歯頸の露出している歯に使用します。第二乳歯にも使用出来ます。

28

- 01012028
- 01014028
- 01019028

200の無翼型で下顎大白歯用でフランジの幅が広く、視野が広いです。

30

- 01012030
- 01014030
- 01019030

下顎左の歯肉縁下用の左右で、頬側ピークの突起部が歯根分岐部に入ります。

31

- 01012031
- 01014031
- 01019031

下顎右の歯肉縁下用の左右で、頬側ピークの突起部が歯根分岐部に入ります。

42

- 01012042
- 01014042
- 01019042

上顎左の大白歯用で、ピークが平らです。

根管治療

補綴

補助器具

技工用

テクニカ



根管治療

大白歯用クランプ

メーカー希望小売価格

■ ノーマル	1 個 ¥1,500.-
■ マット	1 個 ¥1,600.-
■ ブラック	1 個 ¥1,700.-

43

- 01012043
- 01014043
- 01019043

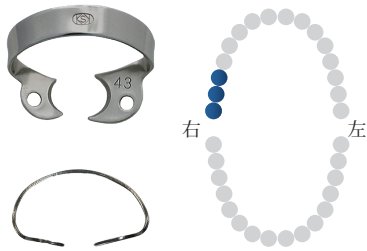

上顎右の大白歯用で、ピークが平らです。

51

- 01012051
- 01014051
- 01019051



頬舌の両側に歯根分岐部のある場合に用い、歯肉を抑えることができます。

56

- 01012056
- 01014056
- 01019056

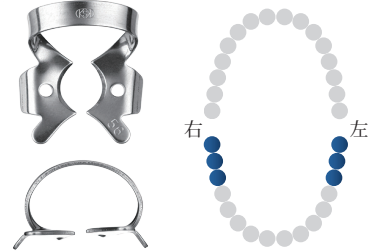

下顎大白歯用ですが # 7 に比べてピークの反りがやや強くなっています。

56A

- 01012956
- 01014956
- 01019956



56 より全て一回り大きく出来ています。

U67

- 01012067
- 01014067
- 01019067



上顎の7番に適した無翼型のクランプでコンパクトです。

138

- 01012138
- 01014138
- 01019138

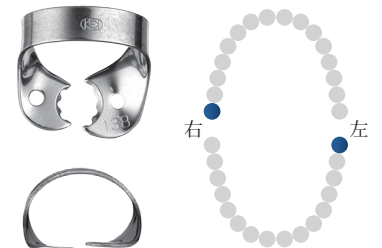

スプリングは強力です。左右の智歯用クランプでピークに滑り止めのギザがついています。

139

- 01012139
- 01014139
- 01019139



スプリングは強力です。左右の智歯用クランプでピークに滑り止めのギザがついています。

200

- 01012200
- 01014200
- 01019200



翼付きの上下顎大白歯用でフランジが大きく視野が広いです。

201

- 01012201
- 01014201
- 01019201

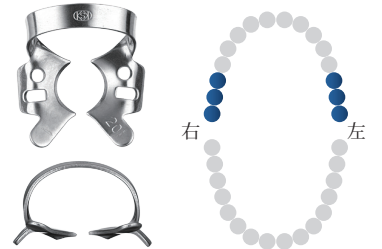

上顎大白歯用でピークの反りがあって歯頸部の治療に適しています。

根管治療

補綴

補助器具

技工用

テクニカ

大白歯用クランプ

メーカー希望小売価格

■ ノーマル	1個 ¥1,500.-
■ マット	1個 ¥1,600.-
■ ブラック	1個 ¥1,700.-

202

- 01012202
- 01014202
- 01019202



大きめの下顎大白歯用で、# 200 より一回り大きく出来ています。

203

- 01012203
- 01014203
- 01019203



右の下顎大白歯用で頬側が大きいです。第一乳白歯にも使用出来ます。

204

- 01012204
- 01014204
- 01019204

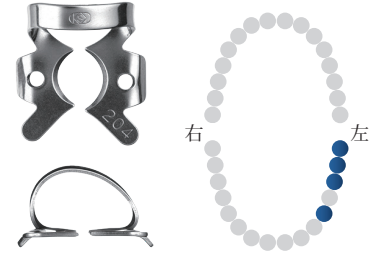

左の下顎大白歯用で頬側が大きいです。第一乳白歯にも使用出来ます。

205

- 01012205
- 01014205
- 01019205



上顎大白歯用でピークに反りがあり把持力が強いです。

G-1 G-2

- 01012810
- 01014810
- 01019810

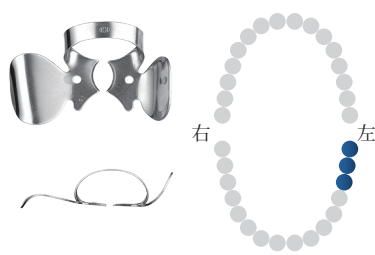

広いウイングで舌と頬を圧排します。ウイングの下にガーゼを敷いて簡易防湿に使用します。ラバーを掛ける必要がありません。

2個組	¥3,200.-
2個組	¥3,400.-
2個組	¥3,600.-

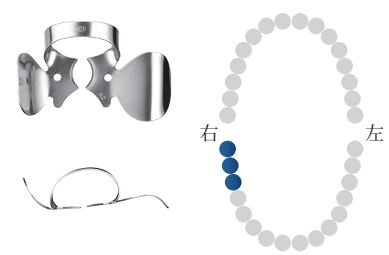

広いウイングで舌と頬を圧排します。ウイングの下にガーゼを敷いて簡易防湿に使用します。ラバーを掛ける必要がありません。

KSK Rubber Dam Clamps
小白歯用クランプ

商品コード

- ノーマル
- マット
- ブラック

0

- 01012701
- 01014701
- 01019701



狭い歯頸部の小白歯に使用され、小児の上顎前歯にも適合します。

00

- 01012702
- 01014702
- 01019702



極めて小さい歯に適します。小児の前歯にも使用できます。

根管治療

補綴

補助器具

技工用

テクニカ



根管治療

小白歯用クランプ

■ ノーマル	1 個 ¥ 1,500.-
■ マット	1 個 ¥ 1,600.-
■ ブラック	1 個 ¥ 1,700.-

根管治療

補綴

補助器具

技工用

テクニカ

1

- 01012001
- 01014001
- 01019001

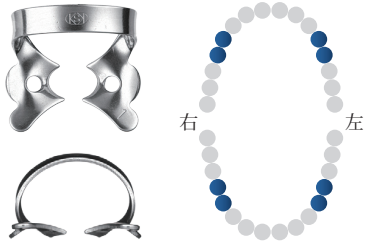

小白歯の歯根用です。ピークが深くなっています。

1A

- 01012901
- 01014901
- 01019901



歯根部に深く掛けるタイプで歯肉縁下の窩洞にも使用できます。

2

- 01012002
- 01014002
- 01019002



下顎の小白歯用でピークは平らです。

2A

- 01012902
- 01014902
- 01019902

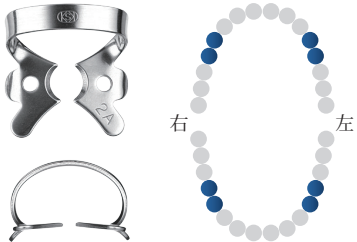

大きめの上下顎小白歯用で、# 2 の一回り大きいタイプです。

W2A

- 01012992
- 01014992
- 01019992



2A と同じ患歯に使用される無翼型のクランプです。

22

- 01012022
- 01014022
- 01019022



207 の無翼型で平らなピークを持ち一般的な上下顎小白歯用クランプです。

27

- 01012027
- 01014027
- 01019027

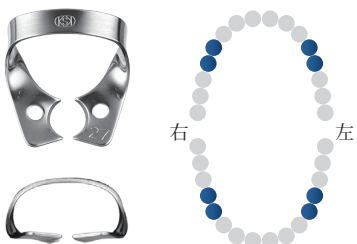

206 の無翼型でピークが反っているので、歯頸部に深く掛けることが出来ます。

29

- 01012029
- 01014029
- 01019029



上下顎の小白歯用でピークは平らで大きく、広い視野が得られます。

206

- 01012206
- 01014206
- 01019206



上下顎の小白歯用で深く掛けるタイプです。# 27 の翼付きです。

小白歯用クランプ

メーカー希望小売価格

■ ノーマル	1個 ¥1,500.-
■ マット	1個 ¥1,600.-
■ ブラック	1個 ¥1,700.-

207

- 01012207
- 01014207
- 01019207

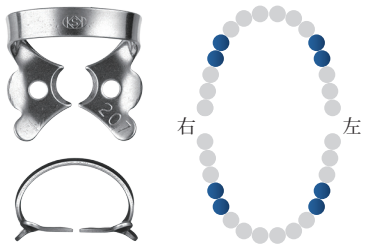

一般的な上下顎用の有翼型でピークは平です。# 22の翼付きです。

208

- 01012208
- 01014208
- 01019208

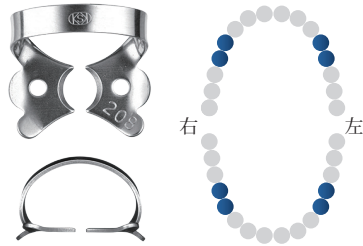

大きめの小白歯用で# 207と同じタイプですが、フランジがやや大きいです。

209

- 01012209
- 01014209
- 01019209

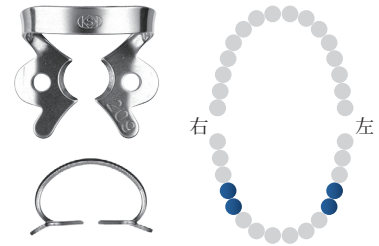

下顎の小白歯用で、# 208よりやや小さく、スプリングが硬くなっています。

KSK Rubber Dam Clamps
前歯用クランプ

商品コード

- ノーマル
- マット
- ブラック

6

- 01012006
- 01014006
- 01019006

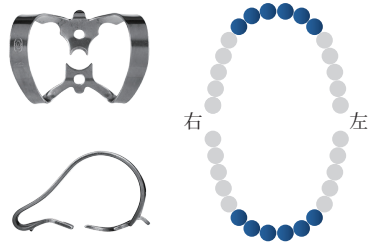

唇面用クランプです。

9

- 01012009
- 01014009
- 01019009

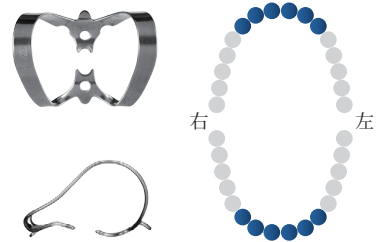

前歯唇面用窩洞に広く用いられます。

44

- 01012044
- 01014044
- 01019044



平らなピークを持つ、前歯用クランプです。

90N

- 01012090
- 01014090
- 01019090

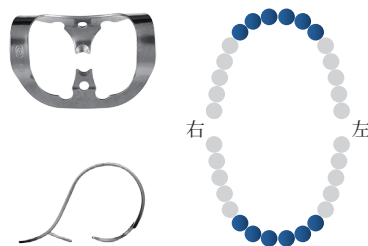

9の新しい型です。

210

- 01012210
- 01014210
- 01019210

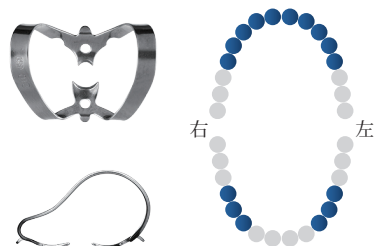

前歯の唇面用ですが、犬歯や小白歯の唇面窩洞にも使用できます。

根管治療

補綴

補助器具

技工用

テクニカ



根管治療

前歯用クランプ

メーカー希望小売価格	■ ノーマル	1個 ¥1,500.-
	■ マット	1個 ¥1,600.-
	■ ブラック	1個 ¥1,700.-

211

■ 01012211
■ 01014211
■ 01019211

右 左

一般的な前歯用クランプで掛けやすい形態になっています。

212

■ 01012212
■ 01014212
■ 01019212

右 左

上下顎前歯の歯肉圧排用クランプです。

212 SA

■ 01018212
■ 01018213
■ 01018214

右 左

上下顎前歯の歯肉圧排用クランプです。
212 に比べ、歯肉への食い込みが強くなっています。

KSK Rubber Dam Clamps
乳白歯用クランプ

商品コード
■ ノーマル
■ マット
■ ブラック

54

■ 01013001
■ 01015001
■ 01020001

右 左

上顎右D用です。

55

■ 01013005
■ 01015002
■ 01020002

右 左

上顎右E用です。

64

■ 01013002
■ 01015003
■ 01020003

右 左

上顎左D用です。

65

■ 01013006
■ 01015004
■ 01020004

右 左

上顎左E用です。

74

■ 01013003
■ 01015005
■ 01020005

右 左

下顎左D用です。

根管治療

補綴

補助器具

技工用

テクニカ

乳臼歯用クランプ

メーカー希望小売価格

■ ノーマル	1個 ¥1,500.-
■ マット	1個 ¥1,600.-
■ ブラック	1個 ¥1,700.-

75

- 01013007
- 01015006
- 01020006

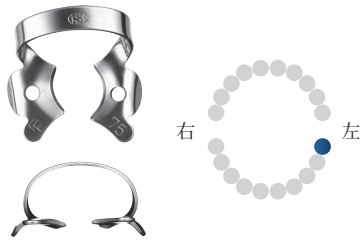

下顎左E用です。

84

- 01013004
- 01015007
- 01020007



下顎右D用です。

85

- 01013008
- 01015008
- 01020008

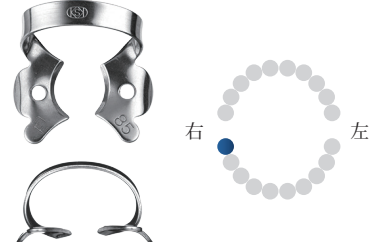

下顎右E用です。

P-1 P-2

- 01012800
- 01014800
- 01019800

- 2個組 ¥2,500.-
- 2個組 ¥2,600.-
- 2個組 ¥2,700.-



小児の下顎のD用左のクランプです。
2個組の販売のみです。

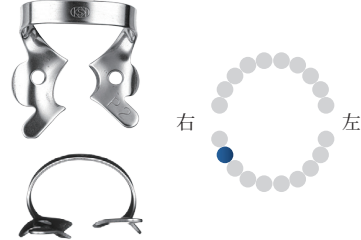

小児の下顎のD用右のクランプです。
2個組の販売のみです。

根管治療

補綴

補助器具

技工用

テクニカ



根管治療

根管治療

補綴

補助器具

技工用

テクニカ

KSK Rubber Dam Clamps
タイガー クランプ

商品コード
■ ノーマル
■ マット
■ ブラック

特長

- ピーク部に付けたノコギリ状の刃がクランプをしっかりと歯牙に固定します。

メーカー希望小売価格

■ ノーマル	1 個 ¥1,800.-
■ マット	1 個 ¥1,900.-
■ ブラック	1 個 ¥2,000.-

1T

01012501
01014501
01019501

右 左

小白歯用歯根用です。
ピークが深くなっています。

1AT

01012502
01014502
01019502

右 左

歯根部に深く掛けるタイプです。
歯肉縁下の窩洞にも使用できます。

2T

01012503
01014503
01019503

右 左

下顎小白歯用でピークは平らです。

2AT

01012504
01014504
01019504

右 左

大きめの上下顎小白歯用。
2 T の一回り大きいタイプです。

9T

01012505
01014505
01019505

右 左

前歯唇面用窩洞に広く用いられます。

14T

01012506
01014506
01019506

右 左

半萌出の掛かりにくい症例に使われ、
しっかり把持出来る形態です。

56T

01012507
01014507
01019507

右 左

下顎大白歯用です。ピークの反りが
やや強くなっています。

KSKデンタルダム



デンタルダム

特長

- 非常に丈夫で伸びがよいのが特長です。
- 製品の劣化を防ぐため、酸素透過率の極めて低いラミジップに封入しています。
- シンは無香料無着色です。
色素を一切使用しておりませんので、透明度が高く、治療中でも患者さんの様子を確認することができます。

【仕様】

サイズ: 6" x 6" (152mm x 152mm) 販売単位: 36枚 / 袋
 厚さ: 0.20mm(ミディアム), 0.18mm(シン) 色: グリーン(ミディアム), アイボリー(シン)
 香料: なし

商品コード 01023020 メーカー希望小売価格 ¥2,500.-

商品名 デンタルダム ミディアム 6インチ

商品コード 01023030 メーカー希望小売価格 ¥2,300.-

商品名 デンタルダム シン 6インチ

ミディアム

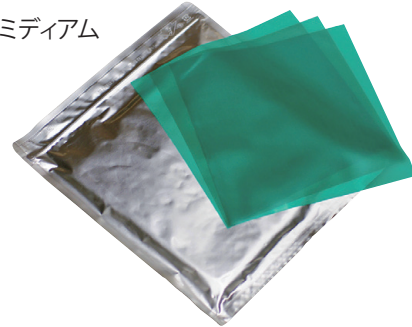

シン



ノンラテックスデンタルダム

特長

- 主成分が合成ゴムですので、ゴムアレルギーの方にも安心して使用いただけます。
- 無香料です。

【仕様】

サイズ: 6" x 6" (152mm x 152mm) 販売単位: 20枚 / 袋
 厚さ: 0.20mm 色: ブルー 香料: なし

商品コード 01023040 メーカー希望小売価格 ¥2,800.-

商品名 KSKノンラテックスデンタルダム



ノンラテックスデンタルダム パウダーフリー

特長

- 主成分が合成ゴムであり、パウダーがついていません。
アレルギーによって引き起こされるリスクを低減しています。
- ミントの香りがします。

【仕様】

サイズ: 6" x 6" (152mm x 152mm) 販売単位: 15枚 / 袋
 厚さ: 0.25mm 色: パープル 香料: ミント

商品コード 01023050 メーカー希望小売価格 ¥3,000.-

商品名 KSKノンラテックスデンタルダム パウダーフリー



根管治療

補綴

補助器具

技工用

テクニカ



根管治療

ラバーダム関連商品

ラバーダムパンチ

[仕様]
 材質: ステンレス
 サイズ: 153 x 70mm
 型: アインスワース
 穴の直径: 1.4mm, 1.6mm, 1.8mm, 2.1mm, 2.3mm

商品コード 01021011 メーカー希望小売価格 ¥10,300.-
 商品名 ラバーダムパンチ

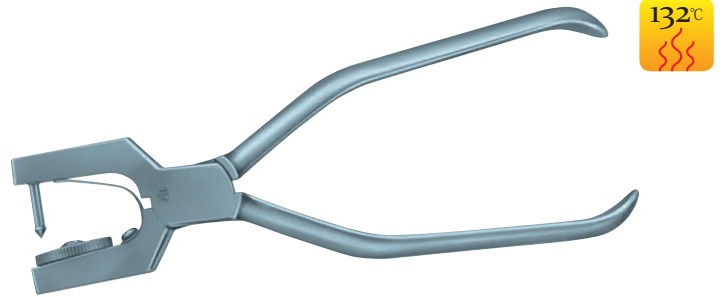

KSK クランプフォーセップス

特長

デンテックオリジナルデザインによる使いやすい鉗子です。ラバーダムクランプを歯牙の所定の位置に簡単に掛けることができます。クランプを装着した後、握りを緩めると自然にクランプから外れるように設計されています。

[仕様]
 材質: ステンレス
 サイズ: 全長 165 x 幅 70mm

商品コード 01031040 メーカー希望小売価格 ¥11,200.-
 商品名 KSKクランプフォーセップス

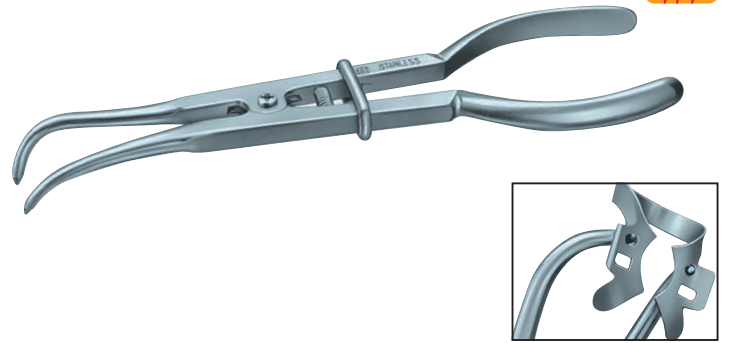

ヤングフレーム

[仕様]
 材質: ステンレス
 大: 前面部 108 x 側面部 95mm
 小: 前面部 77 x 側面部 73mm

商品コード 01022010 メーカー希望小売価格 ¥2,300.-
 商品名 ヤングフレーム 大

商品コード 01022020 メーカー希望小売価格 ¥2,100.-
 商品名 ヤングフレーム 小

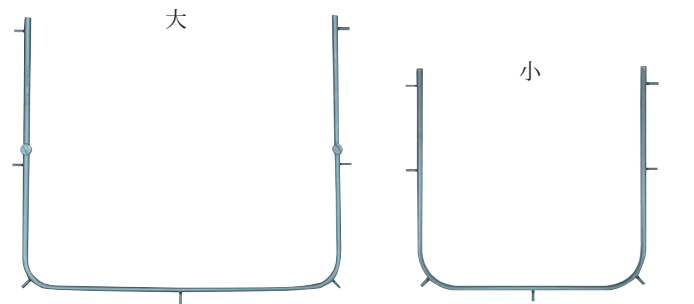

テンプレート

特長

ラバーの穿孔位置をマークするのに使用します。特に多数歯を露出するのに便利です。

[仕様]
 材質: プラスチック
 サイズ: 150 x 150mm

商品コード 08190020 メーカー希望小売価格 ¥2,800.-
 商品名 テンプレート

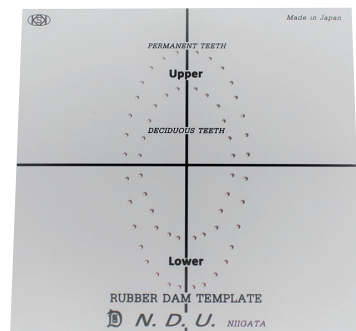

根管治療

補綴

補助器具

技工用

テクニカ

クランプボード | マット及びブラッククランプのセットは、受注生産となりますので、納期等お問い合わせ下さい。



No.8

[仕様]
 材質: ステンレス ボードサイズ: 90 x 90mm
 クランプ付: #9 x 2, 2A, W2A, 5, 56, 203, 204、あるいはボードのみ

商品コード	01041000	メーカー希望小売価格	¥3,500.-
商品名	クランプボード#8のみ		
商品コード	01040000	メーカー希望小売価格	¥12,600.-
商品名	クランプ付ボード#8		
商品コード	01040080	メーカー希望小売価格	¥13,000.-
商品名	クランプ付ボード#8 マット		
商品コード	01040050	メーカー希望小売価格	¥13,400.-
商品名	クランプ付ボード#8 ブラック		



No.12

[仕様]
 材質: ステンレス ボードサイズ: 150 x 90mm
 クランプ付: #210, 211, 0, 2, 2A, 206, 207, 5, 56, 7, 201, 202、あるいはボードのみ

商品コード	01041010	メーカー希望小売価格	¥4,800.-
商品名	クランプボード#12のみ		
商品コード	01040010	メーカー希望小売価格	¥18,700.-
商品名	クランプ付ボード#12		
商品コード	01040090	メーカー希望小売価格	¥19,300.-
商品名	クランプ付ボード#12 マット		
商品コード	01040060	メーカー希望小売価格	¥20,000.-
商品名	クランプ付ボード#12 ブラック		



No.18

[仕様]
 材質: ステンレス ボードサイズ: 160 x 120mm
 クランプ付: #210, 211, P-1, P-2, 22, 27, 29, 208, 209, 18, 138, 139, 200, 202, 203, 204, 205、あるいはボードのみ

商品コード	01041020	メーカー希望小売価格	¥6,600.-
商品名	クランプボード#18のみ		
商品コード	01040020	メーカー希望小売価格	¥27,300.-
商品名	クランプ付ボード#18		
商品コード	01040100	メーカー希望小売価格	¥28,100.-
商品名	クランプ付ボード#18 マット		
商品コード	01040070	メーカー希望小売価格	¥29,200.-
商品名	クランプ付ボード#18 ブラック		

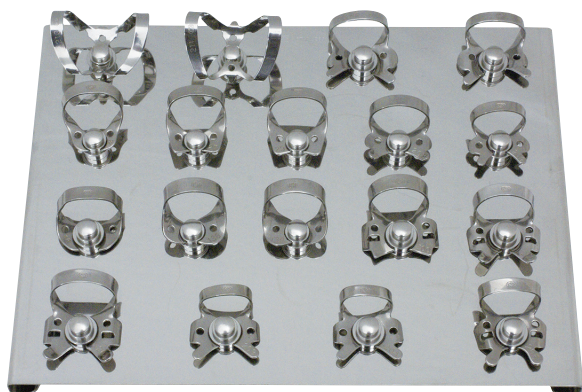

根管治療

補綴

補助器具

技工用

テクニカ



根管治療

クランプボード

マット及びブラッククランプのセットは、受注生産となりますので、納期等お問い合わせ下さい。



乳歯用クランプボード

[仕様]

材質: ステンレス サイズ: 90 x 90mm

乳歯用クランプ付ボード

#55-上顎右E #54-上顎右D #64-上顎左D #65-上顎左E

#85-下顎右E #84-下顎右D #74-下顎左D #75-下顎左E

商品コード 01041061 メーカー希望小売価格 ¥3,500.-

商品名 乳歯用クランプボードのみ

商品コード 01041060 メーカー希望小売価格 ¥13,300.-

商品名 乳歯用クランプ付ボード

商品コード 01041070 メーカー希望小売価格 ¥14,700.- (受注生産)

商品名 乳歯用クランプ付ボード マット

商品コード 01041080 メーカー希望小売価格 ¥15,400.- (受注生産)

商品名 乳歯用クランプ付ボード ブラック



I-シリーズ

[仕様]

材質: ステンレス ボードサイズ: 260 x 165mm

クランプの種類:

#6, 9, 90N, 00, 0, 1, 1A, 2, 2A, W2A, 3, W3, 4, 5, 7, 7A, 7B, 8, 8A, W8A, 10, 11, 12A, 13A, 14, 14A, 56, 56A (全 28 種)

※受注生産となりますので、納期等お問い合わせ下さい。

商品コード 01043001 メーカー希望小売価格 ¥46,400.- (受注生産)

商品名 クランプ付ボード Iシリーズ

商品コード 01043005 メーカー希望小売価格 ¥47,700.- (受注生産)

商品名 クランプ付ボード Iシリーズ マット

商品コード 01043003 メーカー希望小売価格 ¥58,800.- (受注生産)

商品名 クランプ付ボード Iシリーズ ブラック



S-シリーズ

[仕様]

材質: ステンレス ボードサイズ: 260 x 165mm

クランプの種類:

#210, 211, 212, 15, 18, 22, 24, 25, 26, 27, 28, 29, 30, 31, 51, 138, 139, 200, 201, 202, 203, 204, 205, 206, 207, 208, 209, G-1, G-2, P-1, P-2 (全 31 種)

※受注生産となりますので、納期等お問い合わせ下さい。

商品コード 01043002 メーカー希望小売価格 ¥53,400.- (受注生産)

商品名 クランプ付ボード Sシリーズ

商品コード 01043006 メーカー希望小売価格 ¥55,000.- (受注生産)

商品名 クランプ付ボード Sシリーズ マット

商品コード 01043004 メーカー希望小売価格 ¥68,700.- (受注生産)

商品名 クランプ付ボード Sシリーズ ブラック



根管治療

補綴

補助器具

技工用

テクニカ

ラバーダムセット

ラバーダムテクニックセット

[仕様]

セット内容:

- ①クランプ付ボード#12
- ②ヤングフレーム 大
- ③ラバーダムパンチ
- ④KSKクランプフォーセップス

クランプの種類: #210, #211, #0, #2, #2A, #206, #207, #5, #56, #7, #201, #202

マット及びブラッククランプのセットは受注生産となりますので、納期等お問い合わせ下さい。

商品コード 01030100 メーカー希望小売価格 ¥38,800.-

商品名 ラバーダムテクニックセット

商品コード 01030110 メーカー希望小売価格 ¥39,400.- (受注生産)

商品名 ラバーダムテクニックセット ブラック

商品コード 01030120 メーカー希望小売価格 ¥40,000.- (受注生産)

商品名 ラバーダムテクニックセット マット

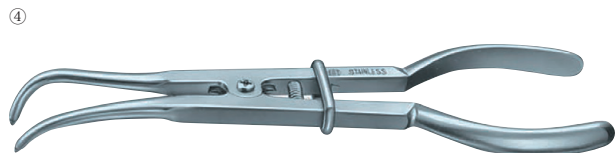
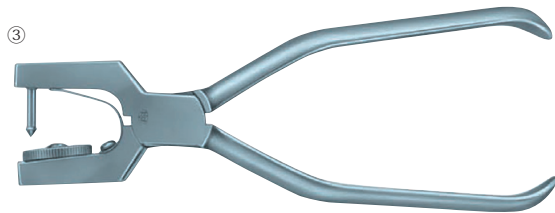
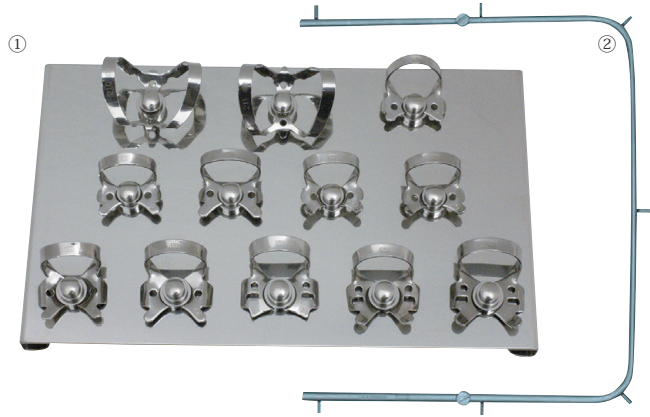

ラバーダムスターターキット

[仕様]

ラバーダム防湿法の基本セットになります。

- セット内容:
- ①クランプ付ボード#12
 - ②ヤングフレーム 大
 - ③ラバーダムパンチ
 - ④KSKクランプフォーセップス
 - ⑤KSKノンラテックスデンタルダム (1袋)
 - ⑥ラバーダムテンプレート

商品コード 01030130 メーカー希望小売価格 ¥42,000.-

商品名 ラバーダムスターターキット

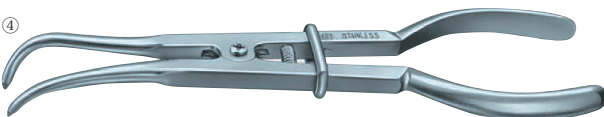
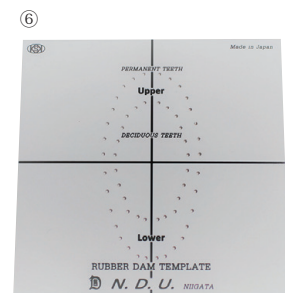
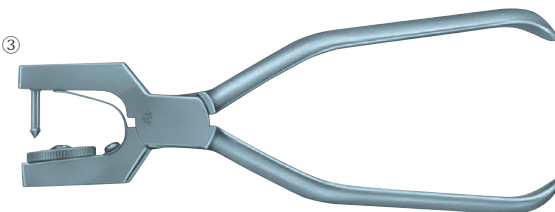
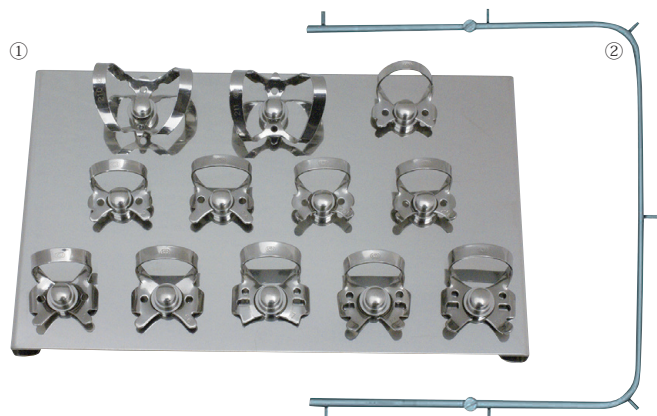

根管治療

補綴

補助器具

技工用

テクニカ



根管治療

根管治療

補綴

補助器具

技工用

テクニカ

Mピーソリマー

[仕様]

材質: ステンレス 販売単位: 4本入り
CAのみ。

先端が切れるタイプ。

根管ポスト用RTPリーマの下穴用ドリルとして最適。

※旧村上研究所のピーソリマー。

デンテックオリジナルモデルとの混同を避けるため「M」の表示を加えました。

メーカー希望小売価格 ¥4,800.-

商品コード 02312200 商品名 Mピーソリマー CA #000 4本入

商品コード 02312201 商品名 Mピーソリマー CA #00 4本入

商品コード 02312202 商品名 Mピーソリマー CA #0 4本入

商品コード 02312203 商品名 Mピーソリマー CA #1 4本入

商品コード 02312204 商品名 Mピーソリマー CA #2 4本入

商品コード 02312205 商品名 Mピーソリマー CA #3 4本入

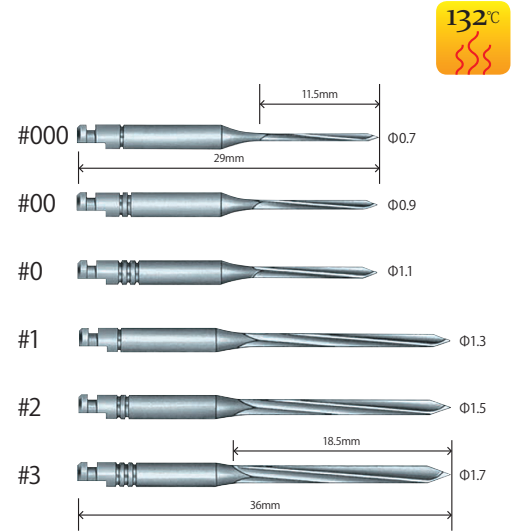

ピーソリマー

[仕様]

材質: ステンレス 販売単位: 4本入り
CAのみ。

先端が切れないタイプ。

根管ポスト用RTPリーマの下穴用ドリルとして最適。

メーカー希望小売価格 ¥4,800.-

商品コード 02312000 商品名 ピーソリマー CA #000 4本入

商品コード 02312001 商品名 ピーソリマー CA #00 4本入

商品コード 02312002 商品名 ピーソリマー CA #0 4本入

商品コード 02312003 商品名 ピーソリマー CA #1 4本入

商品コード 02312004 商品名 ピーソリマー CA #2 4本入

商品コード 02312005 商品名 ピーソリマー CA #3 4本入

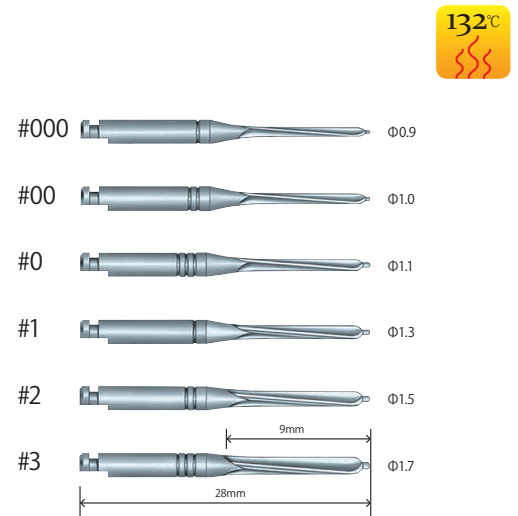

RTPリーマ

[仕様]

材質: ステンレス 販売単位: 4本入り
CAのみ。

先端は切れないRタイプ。

根管ポスト用ファイナルドリルで、先端はRを付与し、根管破折を予防しています。

メーカー希望小売価格 ¥4,200.-

商品コード 02312100 商品名 RTPリーマ #1 4本入

商品コード 02312101 商品名 RTPリーマ #2 4本入

商品コード 02312102 商品名 RTPリーマ #3 4本入

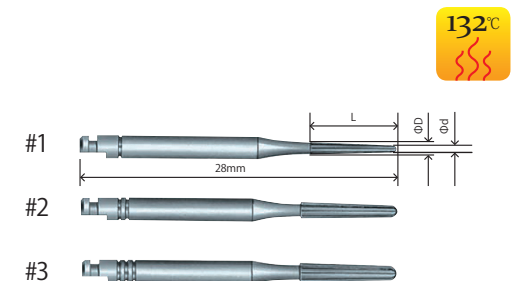

	L	ϕD	ϕd
#1	9	1.35	0.92
#2	10	1.65	1.17
#3	10	1.95	1.48

■ エンドゲージ

商品詳細

指にはめて使用するタイプなので、治療がスムーズに行えます。
可動のストッパーがついていて、ラバーストップの位置が簡単に決められます。指かけ部分はフリーサイズです。

[仕様]

材質: ステンレス 測定範囲: 33mm まで

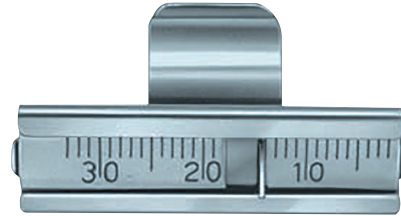

商品コード	03050000	メーカー希望小売価格	¥2,700.-
商品名	エンドゲージ		

■ X線メッシュゲージ

商品詳細

X線撮影時、フィルムに重ねて使用することで、X線写真にグリッドスケールを写し込むことができます。
パノラマサイズはインプラント設計の際に便利です。

[仕様]

外層: ポリエステル 内層(メッシュ): ステンレス

● デンタルサイズ

サイズ: 40 x 30mm 目盛線(細): 1mm ピッチ 目盛線(太): 5mm ピッチ

● パノラマサイズ

サイズ: 300 x 150mm 目盛線(細): 2mm ピッチ 目盛線(太): 10mm ピッチ

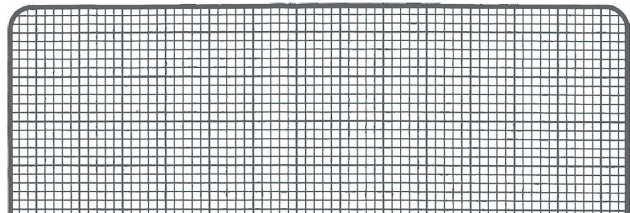
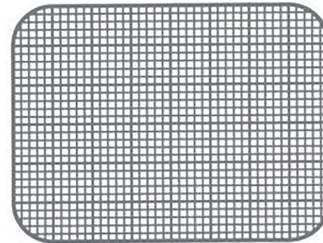

商品コード	07050010	メーカー希望小売価格	¥4,900.-
商品名	X線メッシュゲージ デンタルサイズ		

商品コード	07050011	メーカー希望小売価格	¥32,000.-
商品名	X線メッシュゲージ パノラマサイズ		

■ レジンポストメタアクリル

商品詳細

間接法による支台築造時に使用します。
鑄造するとガスとなり消滅します。
RTPリーマと同サイズのポストのため、ポスト選択が容易です。

[仕様]

材質: メタアクリル 販売単位: 50 個入り



#R1(青)



#R2(黄)



#R3(赤)



商品コード	05000050	メーカー希望小売価格	¥2,500.-
商品名	レジンポストメタアクリル #R1		

商品コード	05000051	メーカー希望小売価格	¥2,500.-
商品名	レジンポストメタアクリル #R2		

商品コード	05000052	メーカー希望小売価格	¥2,500.-
商品名	レジンポストメタアクリル #R3		

根管治療

補綴

補助器具

技工用

テクニカ



マトリックスバンド



根管治療

補綴

補助器具

技工用

テクニカ

マトリックスバンド

[仕様]

材質: ステンレス 厚さ: 0.04mm

規格	長さ	幅
A	63	6
B	63	7.6
C	65	8
D	51	5
E	66	5
F	64	5
G	49	4.5
H	64	4.5
I	64	5
J	50	4

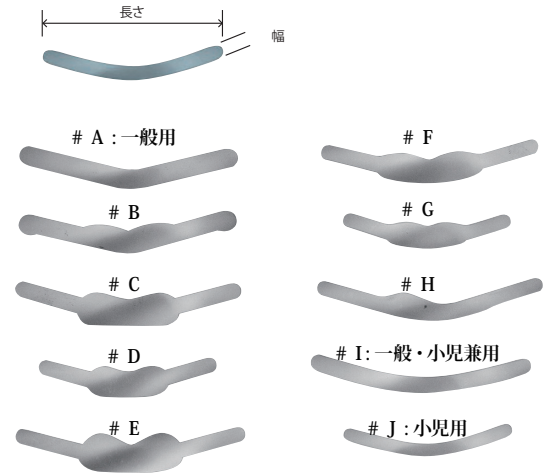

商品コード	商品名	メーカー希望小売価格
04021101	マトリックスバンド #A 100枚入	¥3,600.-
04021102	マトリックスバンド #B 100枚入	¥3,600.-
04021103	マトリックスバンド #C 10枚入	¥440.-
04021104	マトリックスバンド #D 10枚入	¥440.-
04021105	マトリックスバンド #E 10枚入	¥440.-
04021106	マトリックスバンド #F 10枚入	¥440.-
04021107	マトリックスバンド #G 10枚入	¥440.-
04021108	マトリックスバンド #H 10枚入	¥440.-
04021109	マトリックスバンド #I 100枚入	¥3,600.-
04021110	マトリックスバンド #J 100枚入	¥3,600.-

マトリックスバンドT型

商品詳細

バンドのみで使用するタイプです。

[仕様]

材質: ステンレス 厚さ: 0.04mm

メーカー希望小売価格 ¥3,600.-

商品コード 04023111 商品名 マトリックスバンド #T大 100枚入

商品コード 04023112 商品名 マトリックスバンド #T小 100枚入

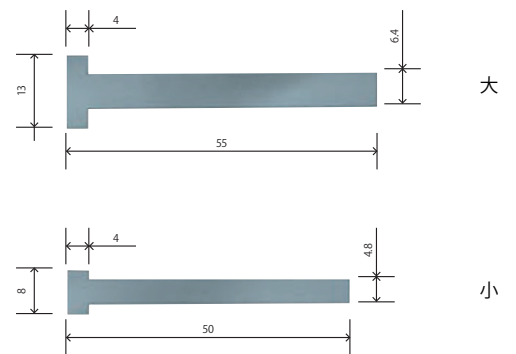

Tバンドの使い方

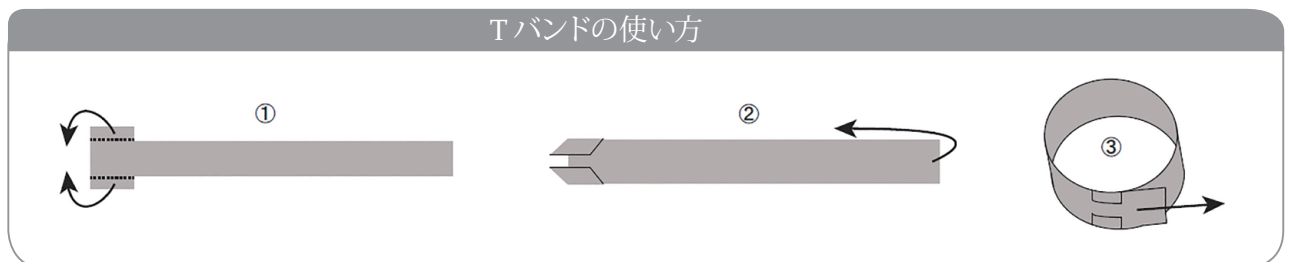

マトリックスリテーナー #9-T

商品詳細

改良されたネジにより、スムーズで細やかな動きを実現しています。

[仕様]

材質: ステンレス 全長: 64mm トップルマイヤー型 大人用ストレート



商品コード	04019200	メカ希望小売価格	¥3,800.-
商品名	マトリックスリテーナー #9-T		

ウッドウェッジ

商品詳細

最も一般的な歯間分離材です。

[仕様]

材質: オレンジ枝

販売単位: 50 個入り ※アソートは各サイズ 15 個入 (合計 60 個入り)

※ロット並びに同一包装の中には、寸法に若干のばらつきがある事がございます。サイズが特殊ですので、右記原寸図をご確認ください。

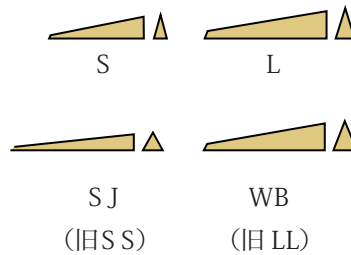

メカ希望小売価格	¥2,100.-		
商品コード	04072303	商品名	ウッドウェッジ #S
商品コード	04072302	商品名	ウッドウェッジ #L
商品コード	04072304	商品名	ウッドウェッジ #SJ
商品コード	04072301	商品名	ウッドウェッジ #WB
商品コード	04072200	商品名	ウッドウェッジアソート

ウッドウェッジ アナトミカル

商品詳細

歯牙にぴったりとフィットする解剖学的形状で、セクショナルマトリックスに最適です。バンドのたわみが出にくく、歯間挿入の際に歯肉を傷つけにくいカーブ形になっています。

[仕様]

材質: 白樺

販売単位: 50 個入り ※アソートは各サイズ 15 個入 (合計 60 個入り)

※ロット並びに同一包装の中には、寸法に若干のばらつきがある事がございます。サイズが特殊ですので、右記原寸図をご確認ください。

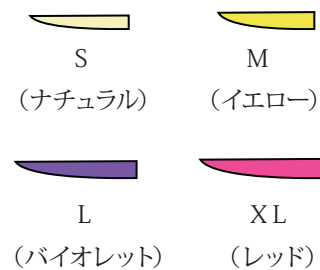

メカ希望小売価格	¥1,800.-		
商品コード	04072401	商品名	ウッドウェッジアナトミカル #S
商品コード	04072402	商品名	ウッドウェッジアナトミカル #M
商品コード	04072403	商品名	ウッドウェッジアナトミカル #L
商品コード	04072404	商品名	ウッドウェッジアナトミカル #XL
商品コード	04072405	商品名	ウッドウェッジアナトミカルアソート

根管治療

補綴

補助器具

技工用

テクニカ



補綴

根管治療

補綴

補助器具

技工用

テクニカ

■ コンタクトゲージ



商品詳細

歯間のコンタクトポイントを確認する際使用します。
3色のカラーゲージにより計測します。

【仕様】

材質：ステンレス
ホルダー全長：130 x 22 mm
ゲージ厚さ：青 0.05 mm, 黄 0.11 mm, 赤 0.15 mm
セット内容：ホルダー x 1 本, 青ゲージ x 1 枚



商品コード	01080000	メーカー希望小売価格	¥6,000.-
商品名	コンタクトゲージ セット		
商品コード	01080005	メーカー希望小売価格	¥2,300.-
商品名	コンタクトゲージ用ゲージ 青ゲージ 2枚入		

商品コード	01080011	メーカー希望小売価格	¥2,300.-
商品名	コンタクトゲージ用ゲージ 黄ゲージ 2枚入		
商品コード	01080015	メーカー希望小売価格	¥2,300.-
商品名	コンタクトゲージ用ゲージ 赤ゲージ 2枚入		

■ ニューインレーセッター



ゴムは乾燥工程不可

【仕様】

材質：ステンレス（本体） シリコンゴム（ゴム部）
長柄（ピン短） サイズ：大白歯用、長さ 79 x 幅 24mm ピンの長さ 4mm
短柄（ピン長） サイズ：小白歯用、長さ 69 x 幅 24mm ピンの長さ 8mm
セット内容：アソート（長柄1本、短柄1本、予備ゴム4個）
長柄（長柄2本、予備ゴム2個）、短柄（短柄2本、予備ゴム2個）



※セットの中には予備のシリコンゴムが2個入っています。

商品コード	06092300	メーカー希望小売価格	¥3,800.-
商品名	ニューインレーセッター アソート		
商品コード	06092310	メーカー希望小売価格	¥3,800.-
商品名	ニューインレーセッター 長柄		
商品コード	06092320	メーカー希望小売価格	¥3,800.-
商品名	ニューインレーセッター 短柄		
商品コード	06092350	メーカー希望小売価格	オープン
商品名	ニューインレーセッター用シリコンゴム、4個入		

セパレーター

■ エリオットセパレーター



商品詳細

白歯部用の歯間分離器。
白歯部の左右に掛けることができるよう、ネジを反対側に付け替えることが可能です。
ネジを絞めるに従い、本体が沈むように改良された形態です。

【仕様】

材質：ステンレス
サイズ：全長 41 x 幅 41mm ※右図の状態での幅



商品コード	01071000	メーカー希望小売価格	¥4,500.-
商品名	エリオットセパレーター		

セパレーター

アイボリーセパレーター



商品詳細

前歯用の歯間分離器。
ネジを締めるに従って、セパレーターが歯間に沈み安定するよう改良された形態です。

[仕様]

材質：ステンレス
サイズ：全長 68 x 幅 32mm ※右図の状態での幅

商品コード 01072000 メーカー希望小売価格 ¥6,200.-
商品名 アイボリーセパレーター

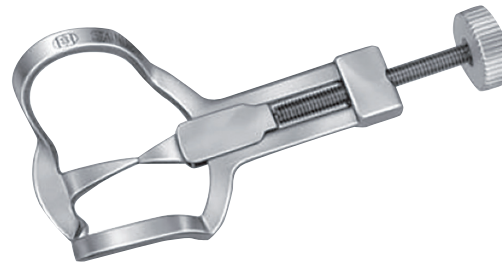

咬合紙ホルダー

M型咬合紙ホルダー



商品詳細

片顎用の咬合紙ホルダー。
咬合紙を把持しやすいよう、内側には溝が入っています。

[仕様]

材質：ステンレス
サイズ：全長 145mm

商品コード 06121000 メーカー希望小売価格 ¥2,500.-
商品名 M型咬合紙ホルダー

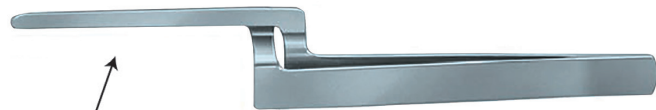

(把持面内側)

Y型咬合紙ホルダー

商品詳細

全顎用の咬合紙ホルダー。
ピンと穴で咬合紙を把持します。

[仕様]

材質：ステンレス
サイズ(大)：全長 120mm アーチ幅 外側 74 x 深さ 60mm
サイズ(小)：全長 114mm アーチ幅 外側 66 x 深さ 48mm

商品コード 06122000 メーカー希望小売価格 ¥5,400.-
商品名 Y型咬合紙ホルダー 大

商品コード 06122100 メーカー希望小売価格 ¥5,400.-
商品名 Y型咬合紙ホルダー 小

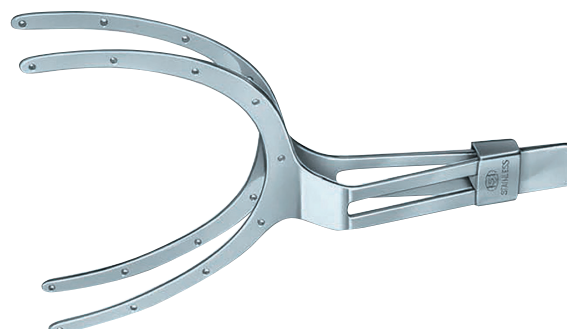

根管治療

補綴

補助器具

技工用

テクニカ



補綴

根管治療

補綴

補助器具

技工用

テクニカ

ファインロックトレー

商品詳細

リムロック式のトレーです。
日本人の歯列に合わせて設計しています。

[仕様]
材質:真鍮(ニッケルメッキ)
サイズ:下表に記載

上顎		単位:mm			
	U11	U12	U13	U14	
アーチ幅	85	81	75	68	
奥行き	59	57	56	54	
高さ	19	20	20	21	

下顎		単位:mm			
	L11	L12	L13	L14	
アーチ幅	80	76	76	72	
奥行き	63	65	61	62	
高さ	21	21	22	23	



商品コード 06040000 メーカー希望小売価格 ¥28,800.-

商品名 ファインロックトレー 8個組

商品コード 06041011 メーカー希望小売価格 ¥4,000.-

商品名 ファインロックトレー #U11

商品コード 06041012 メーカー希望小売価格 ¥4,000.-

商品名 ファインロックトレー #U12

商品コード 06041013 メーカー希望小売価格 ¥4,000.-

商品名 ファインロックトレー #U13

商品コード 06041014 メーカー希望小売価格 ¥4,000.-

商品名 ファインロックトレー #U14

商品コード 06042011 メーカー希望小売価格 ¥4,000.-

商品名 ファインロックトレー #L11

商品コード 06042012 メーカー希望小売価格 ¥4,000.-

商品名 ファインロックトレー #L12

商品コード 06042013 メーカー希望小売価格 ¥4,000.-

商品名 ファインロックトレー #L13

商品コード 06042014 メーカー希望小売価格 ¥4,000.-

商品名 ファインロックトレー #L14

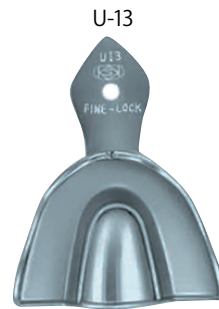
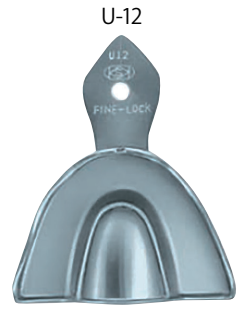



両頭リトラクター

特長

透明薄型で、大小の両頭になっている使いやすいリトラクターです。

仕様

材質:ポリカーボネイト 販売単位:10個入り/袋
サイズ:全長 100mm

メーカー希望小売価格 ¥3,200.-

商品コード 07050000 商品名 両頭リトラクター 10個入



マウスプロップ

特長

- 開口と頬舌圧排、簡易防湿が一度にできます。
- 開口状態を保持できます。
- オートクレーブ滅菌が可能です(乾燥工程除く)。

仕様

材質:ポリカーボネイト 色:透明
販売単位:10個入り/袋
アソート内容: #1 x 4個, #2 x 3個, #3 x 3個 計10個

メーカー希望小売価格 ¥3,200.-

商品コード 07030105 商品名 マウスプロップ #1 前歯用

商品コード 07030107 商品名 マウスプロップ #2 白歯用 大

商品コード 07030106 商品名 マウスプロップ #3 白歯用 小

商品コード 07030108 商品名 マウスプロップ アソート



#1 前歯用



#2 白歯用大

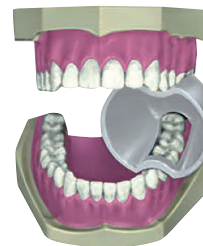

#3 白歯用小

リップエキスパンダー

特長

- 特殊なポリプロピレンでできているため、柔らかく伸縮自在です。
- 口腔内でも快適に使用でき、患者さんの苦痛を和らげます。
- オートクレーブ滅菌が可能です(乾燥工程除く)。

仕様

材料:ポリプロピレン 色:乳白色 販売単位:10個入り/1袋
アソート内容:リップエキスパンダー大 x 5個、リップエキスパンダー小 x 5個

メーカー希望小売価格 ¥3,200.-

商品コード 07030010 商品名 リップエキスパンダー 大

商品コード 07030011 商品名 リップエキスパンダー 小

商品コード 07030012 商品名 リップエキスパンダー アソート

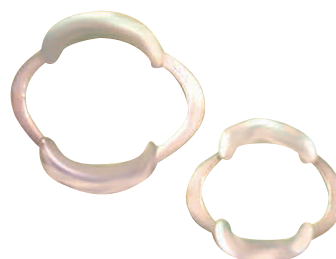

根管治療

補綴

補助器具

技工用

テクニカ



補助器具

根管治療

補綴

補助器具

技工用

テクニカ

開口器フルセット

商品詳細

両頭リトラクター、マウスプロップ、リップエキスパンダーが各2個入ったアソートセットです。

仕様

材質：ポリカーボネイト（両頭リトラクター、マウスプロップ）
ポリプロピレン（リップエキスパンダー）

商品コード	07030200	メーカー希望小売価格	¥3,600.-
商品名	開口器フルセット		



乾燥工程不可

バイトエキスパンダー

特長

- あらゆる治療において、十分な視野を確保する事が可能です。
- 様々な治療方向に対応できるよう、視野に応じて4つのパターンに簡単に変更できます。
- 口唇をひっぱり、バイトブロックで上下顎の開口状態を固定します。リトラクターは可変式で、調節することにより唇に確実にフィットします。

仕様

材料：ポリプロピレン（リトラクター、スプリング、バイトブロック）
シリコン（替えゴム）

商品コード	07000150	メーカー希望小売価格	¥2,800.-
商品名	バイトエキスパンダー		
商品コード	07000155	メーカー希望小売価格	¥2,200.-
商品名	バイトエキスパンダー替えゴム 2個		



乾燥工程不可

治療用ピンセット

商品詳細

スタンダードなコーク型のピンセット。
0.01 gの小さなものもつかむ事ができます。

仕様

材質：ステンレス 全長：162mm コークタイプ

商品コード	06301010	メーカー希望小売価格	¥2,100.-
商品名	治療用ピンセット		

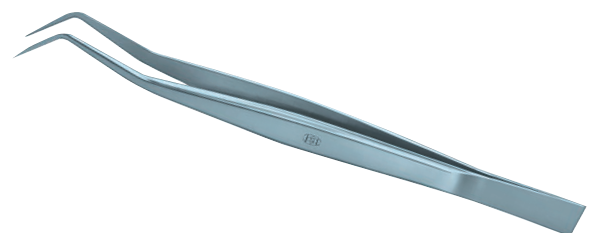

KSK デンタルフォトミラー REAL-FINE



シリコンハンドル：乾燥工程不可

特長

- ロジウムコーティングにより高い反射率と色調を達成。
- 極限まで高めたプレートの平面が歪みのない鮮明な映像を写します。
- ハンドル部は持ちやすく滑りにくい着脱可能なシリコンキャップを採用。(#1・#2・#3)
- 舌側用ミラー (#4・#5) は、口腔内の解剖学形態に合うよう開発され、コンパクトなサイズでより大きい面積を確保できます。
また、合わせ鏡として患者様へのインフォームドコンセントにもご活用いただけます。

仕様

材質：ステンレス・ロジウムコーティング (ミラー本体)
シリコン (#1・#2・#3 ハンドル部キャップ) アルミ (#4・#5 ハンドル部)

#1: 側面用 #2: 咬合面用 小 #3: 咬合面用 大
#4: 白歯部舌側用 #5: 前歯部舌側用

お手入れの方法

シリコンハンドルは乾燥工程不可です。
撮影用のミラーはカメラのレンズと同じ性格を持っています。
不用意に触れたりぶつかけたりしないようご注意ください。
洗浄は必ず新しいガーゼやワッペを用いて中性洗剤で、優しく洗ってください。
超音波洗浄はできません。
オートクレープの際は付属の保護袋に入れ、更に滅菌パックに入れて下さい。

商品コード	07000100	メーカー希望小売価格	¥32,300.-
商品名	KSK デンタルフォトミラー REAL-FINE 3枚組 (#1, #2, #3)		
商品コード	07000101	メーカー希望小売価格	¥11,000.-
商品名	KSK デンタルフォトミラー REAL-FINE #1		
商品コード	07000102	メーカー希望小売価格	¥11,000.-
商品名	KSK デンタルフォトミラー REAL-FINE #2		
商品コード	07000103	メーカー希望小売価格	¥11,000.-
商品名	KSK デンタルフォトミラー REAL-FINE #3		
商品コード	07000105	メーカー希望小売価格	¥5,700.-
商品名	KSK デンタルフォトミラー REAL-FINE #4		
商品コード	07000106	メーカー希望小売価格	¥5,700.-
商品名	KSK デンタルフォトミラー REAL-FINE #5		

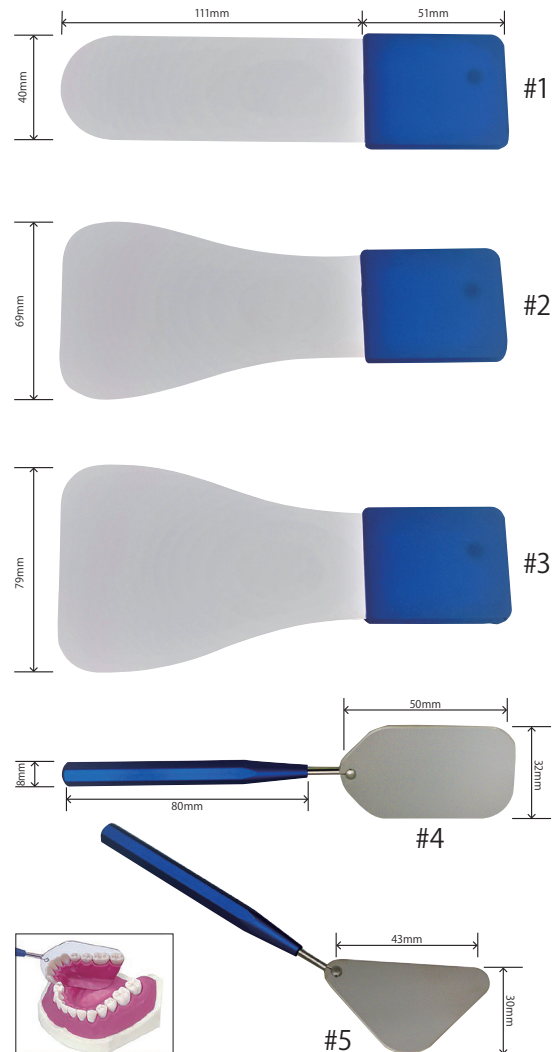

根管治療

補綴

補助器具

技工用

テクニカ



技工用

根管治療

補綴

補助器具

技工用

テクニカ

スタンプバー

【仕様】

材質：ステンレス 販売単位：6本入り

HPのみ

大：刃部最大径 6mm.

小：刃部最大径 4.8mm.

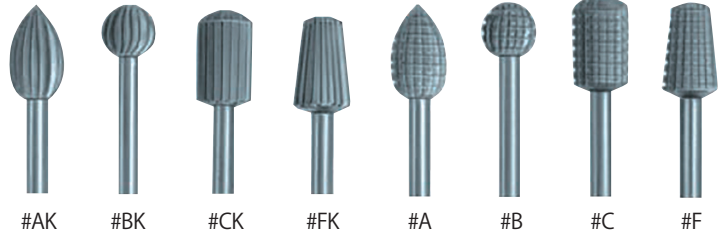

メーカー希望小売価格 ¥7,100.-

商品コード	02111011	商品名	スタンプバー #AK大
商品コード	02111012	商品名	スタンプバー #AK小
商品コード	02111021	商品名	スタンプバー #BK大
商品コード	02111022	商品名	スタンプバー #BK小
商品コード	02111031	商品名	スタンプバー #CK大
商品コード	02111032	商品名	スタンプバー #CK小
商品コード	02111061	商品名	スタンプバー #FK大
商品コード	02111062	商品名	スタンプバー #FK小

商品コード	02101011	商品名	スタンプバー #A大
商品コード	02101012	商品名	スタンプバー #A小
商品コード	02101021	商品名	スタンプバー #B大
商品コード	02101022	商品名	スタンプバー #B小
商品コード	02101031	商品名	スタンプバー #C大
商品コード	02101032	商品名	スタンプバー #C小
商品コード	02101061	商品名	スタンプバー #F大
商品コード	02101062	商品名	スタンプバー #F小

デュアルダイヤモンドポイント

特長

- カーバイトバーの切削力とダイヤモンドポイントの滑らかな仕上がりを兼ね備えた石膏模型トリミング用のポイントです。
- 切削時、ラウンド部に刻まれた溝部に空気の流れが起こり、石膏の粉を掃き出す事により、ダイヤモンド砥粒の切削力が保たれ、かつチッピングが起こりにくくなっています。

【仕様】

材質：ステンレス (切削部：ダイヤモンドコーティング) HPのみ

販売単位：1本

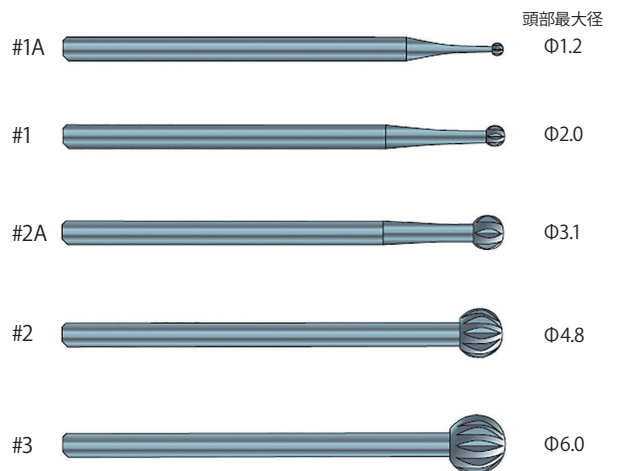

商品コード	02091010	メーカー希望小売価格	¥2,900.-
商品名	デュアルダイヤモンドポイント #1A		
商品コード	02091001	メーカー希望小売価格	¥2,900.-
商品名	デュアルダイヤモンドポイント #1		
商品コード	02091011	メーカー希望小売価格	¥2,900.-
商品名	デュアルダイヤモンドポイント #2A		
商品コード	02091002	メーカー希望小売価格	¥2,900.-
商品名	デュアルダイヤモンドポイント #2		
商品コード	02091003	メーカー希望小売価格	¥2,900.-
商品名	デュアルダイヤモンドポイント #3		
商品コード	02091010	メーカー希望小売価格	¥8,400.-
商品名	デュアルダイヤモンドポイント 3本組 (#1,#2,#3)		

※注意：回転数 30,000rpm 以下でご使用下さい。



ツイストドリル ブラック 外部注水



商品詳細

DLC コーティングにより耐摩耗性、耐久性、硬度、耐食性をより高めたインプラント手術用ドリルです。
穿孔長を設定できる可動式ストッパーと専用レンチが付属します。
ストッパーの調節範囲はショートが6～11mm、ロングが11～16mmです。

DLCとは？

Diamond Like Carbon の略で、ダイヤモンドに類似した性質を持つナノレベルの硬質膜を金属表面にコーティングする技術です。
従来比で約5倍の硬さを持ちながら、摩擦係数は約1/4という圧倒的な低摩擦性、耐凝着性、低攻撃性を示し、数ある表面処理技術の中でも、現在最高峰の技術として認知されています。

【仕様】

材質：ステンレス 外部注水タイプ 販売単位：1本

メーカー希望小売価格 ¥12,800.-

商品コード	30073000	商品名	ツイストドリルブラック 2.0S
商品コード	30073010	商品名	ツイストドリルブラック 2.6S
商品コード	30073020	商品名	ツイストドリルブラック 2.8S
商品コード	30073030	商品名	ツイストドリルブラック 2.9S
商品コード	30073040	商品名	ツイストドリルブラック 3.0S
商品コード	30073050	商品名	ツイストドリルブラック 3.1S
商品コード	30073060	商品名	ツイストドリルブラック 3.2S
商品コード	30073070	商品名	ツイストドリルブラック 3.3S
商品コード	30073080	商品名	ツイストドリルブラック 3.4S
商品コード	30073090	商品名	ツイストドリルブラック 3.5S
商品コード	30073100	商品名	ツイストドリルブラック 3.6S
商品コード	30073110	商品名	ツイストドリルブラック 3.7S
商品コード	30073120	商品名	ツイストドリルブラック 3.8S
商品コード	30073130	商品名	ツイストドリルブラック 4.0S
商品コード	30073140	商品名	ツイストドリルブラック 4.2S
商品コード	30073150	商品名	ツイストドリルブラック 4.5S
商品コード	30073160	商品名	ツイストドリルブラック 2.0L
商品コード	30073170	商品名	ツイストドリルブラック 2.8L
商品コード	30073180	商品名	ツイストドリルブラック 3.1L
商品コード	30073190	商品名	ツイストドリルブラック 3.2L
商品コード	30073200	商品名	ツイストドリルブラック 3.3L
商品コード	30073210	商品名	ツイストドリルブラック 3.5L
商品コード	30073220	商品名	ツイストドリルブラック 3.8L

ショート

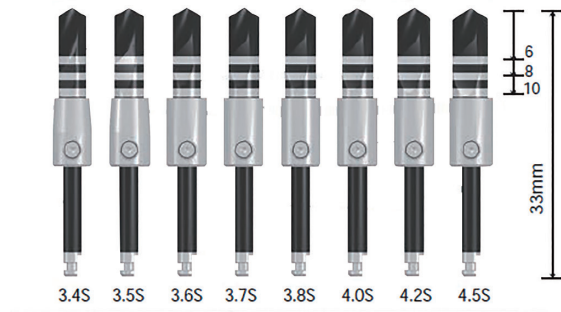
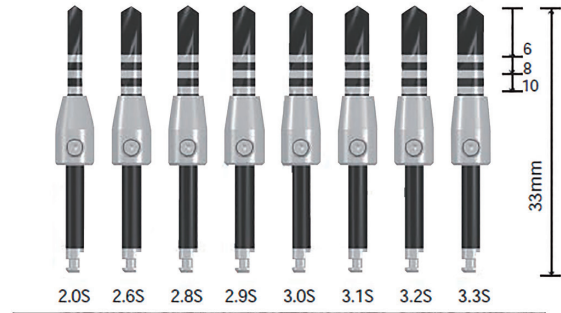

ロング

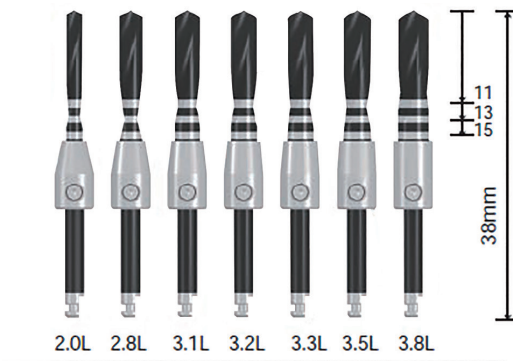

根管治療

補綴

補助器具

技工用

テクニカ



テクニカ

根管治療

補綴

補助器具

技工用

テクニカ

ガイド用段付きツイストドリル ブラック



商品詳細

ドリルステップの省略を可能にしました。
テーパータイプインプラントの下穴に最適です。

[仕様]

材質: ステンレス
外部注水タイプ

商品コード 30075000 メーカー希望小売価格 ¥12,800.-
商品名 ガイド用段付きツイストドリル ブラック φ2.4/φ2.8

商品コード 30075010 メーカー希望小売価格 ¥12,800.-
商品名 ガイド用段付きツイストドリル ブラック φ2.8/φ3.2

商品コード 30075020 メーカー希望小売価格 ¥12,800.-
商品名 ガイド用段付きツイストドリル ブラック φ3.2/φ3.6

商品コード 30075030 メーカー希望小売価格 ¥12,800.-
商品名 ガイド用段付きツイストドリル ブラック φ3.8/φ4.2

商品コード 30075040 メーカー希望小売価格 ¥12,800.-
商品名 ガイド用段付きツイストドリル ブラック φ4.2/φ4.6

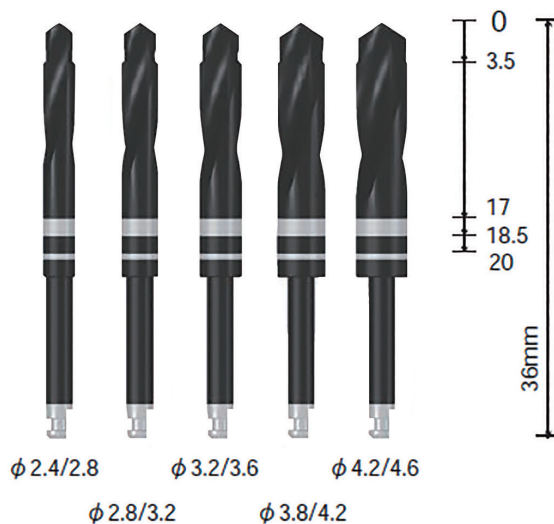

ガイド用ツイストドリル ブラック



商品詳細

10mm のサージカルガイド使用時に、7mm・8.5mm・10mm の深さに穴が開くようにマーキングされています。

[仕様]

材質: ステンレス
外部注水タイプ

商品コード 30074020 メーカー希望小売価格 ¥12,800.-
商品名 φ2ガイド用ツイストドリル ブラック

商品コード 30074030 メーカー希望小売価格 ¥12,800.-
商品名 φ3ガイド用ツイストドリル ブラック

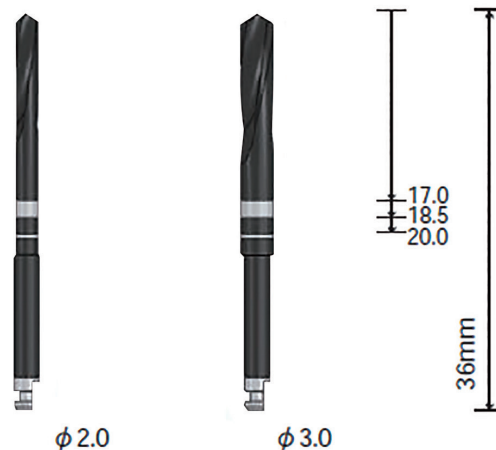

ツイストドリル



ツイストドリル外部注水

商品詳細

- ・非常に切れ味がよく耐久性があります。
- ・可動式ストッパーと専用レンチが付属します。ストッパーの調節範囲はショートが6～11mm、ロングが11～16mmです。
- ・外部注水は通法により十分に生理食塩水をかけてドリルを冷却しながら使用します。回転数は(太いドリル) 600rpm から(細いドリル) 1,200rpm が目安です。

[仕様]

材質: ステンレス 外部注水タイプ 販売単位: 1本

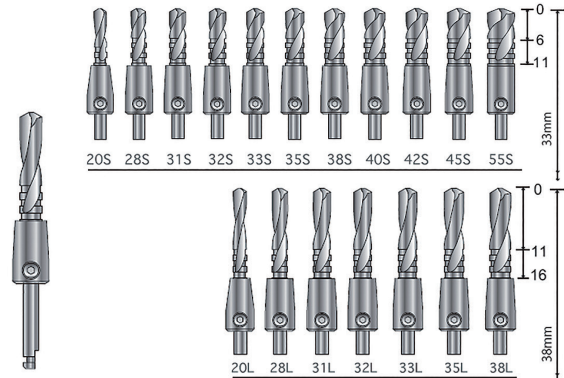

メーカー希望小売価格 ¥10,000.-

商品コード	30030200	商品名	ツイストドリル 2.0S
商品コード	30030280	商品名	ツイストドリル 2.8S
商品コード	30030310	商品名	ツイストドリル 3.1S
商品コード	30030320	商品名	ツイストドリル 3.2S
商品コード	30030330	商品名	ツイストドリル 3.3S
商品コード	30030350	商品名	ツイストドリル 3.5S
商品コード	30030380	商品名	ツイストドリル 3.8S
商品コード	30030400	商品名	ツイストドリル 4.0S
商品コード	30030420	商品名	ツイストドリル 4.2S

商品コード	30030450	商品名	ツイストドリル 4.5S
商品コード	30030550	商品名	ツイストドリル 5.5S
商品コード	30030201	商品名	ツイストドリル 2.0L
商品コード	30030281	商品名	ツイストドリル 2.8L
商品コード	30030311	商品名	ツイストドリル 3.1L
商品コード	30030321	商品名	ツイストドリル 3.2L
商品コード	30030331	商品名	ツイストドリル 3.3L
商品コード	30030351	商品名	ツイストドリル 3.5L
商品コード	30030381	商品名	ツイストドリル 3.8L

ツイストドリル内部注水

商品詳細

- ・非常に切れ味がよく、耐久性があります。
- ・内部注水ドリルであっても、外部注水の併用は必須です。回転数は600rpm(太いドリル) から1,200rpm(細いドリル) が目安です。
- ・ドリルは使用していくにつれ、徐々に劣化して切れ味が悪くなります。切れなくなったドリルは骨に熱傷を負わせる危険があるので、新品と交換して下さい。
- ・皮質骨が特に硬い症例の場合、ドリルの補助としてサージカルバーのご使用をお勧めします。併用する事により、穿孔が容易となり、ドリルが長持ちします。

[仕様]

材質: ステンレス 内部注水タイプ 販売単位: 1本

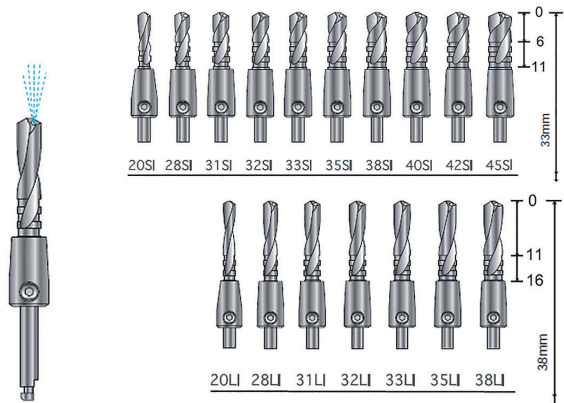

メーカー希望小売価格 ¥14,800.-

商品コード	30031200	商品名	ツイストドリル 2.0SI
商品コード	30031280	商品名	ツイストドリル 2.8SI
商品コード	30031310	商品名	ツイストドリル 3.1SI
商品コード	30031320	商品名	ツイストドリル 3.2SI
商品コード	30031330	商品名	ツイストドリル 3.3SI
商品コード	30031350	商品名	ツイストドリル 3.5SI
商品コード	30031380	商品名	ツイストドリル 3.8SI
商品コード	30031400	商品名	ツイストドリル 4.0SI
商品コード	30031420	商品名	ツイストドリル 4.2SI

商品コード	30031450	商品名	ツイストドリル 4.5SI
商品コード	30031201	商品名	ツイストドリル 2.0LI
商品コード	30031281	商品名	ツイストドリル 2.8LI
商品コード	30031311	商品名	ツイストドリル 3.1LI
商品コード	30031321	商品名	ツイストドリル 3.2LI
商品コード	30031331	商品名	ツイストドリル 3.3LI
商品コード	30031351	商品名	ツイストドリル 3.5LI
商品コード	30031381	商品名	ツイストドリル 3.8LI

根管治療

補綴

補助器具

技工用

テクニカ



テクニカ

根管治療

補綴

補助器具

技工用

テクニカ

トレフィンバー 内部注水



商品詳細

- ・骨除去用
- ・φ 4.3、φ 5.0、φ 6.0 はインプラント体の撤去にも使用できます。

[仕様]

材質: ステンレス 内部注水タイプ
 サイズ(右図を参照): **SIZE は外径** (内径は -0.8mm)
 販売単位: 1本

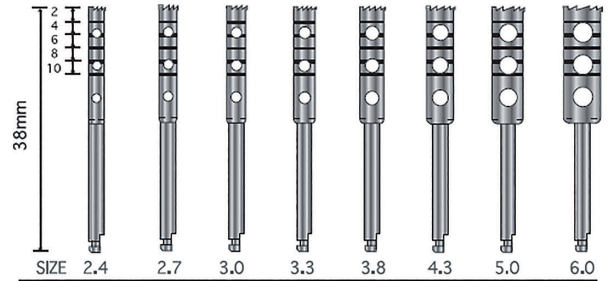

メーカー希望小売価格 ¥10,000.-

商品コード	30060240	商品名	トレフィンバー 2.4
商品コード	30060270	商品名	トレフィンバー 2.7
商品コード	30060300	商品名	トレフィンバー 3.0
商品コード	30060330	商品名	トレフィンバー 3.3

商品コード	30060380	商品名	トレフィンバー 3.8
商品コード	30060430	商品名	トレフィンバー 4.3
商品コード	30060500	商品名	トレフィンバー 5.0
商品コード	30060600	商品名	トレフィンバー 6.0

ボートレフィン 外部注水



商品詳細

- ・骨除去用

[仕様]

材質: ステンレス 外部注水タイプ
 サイズ(右図参照): **SIZE は内径** (外径は +0.8mm)

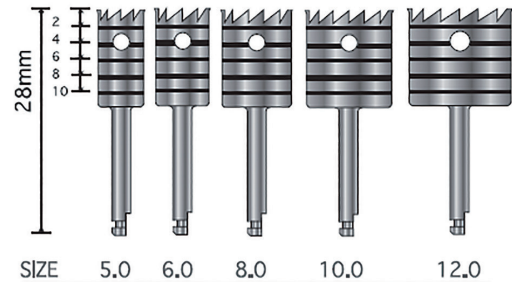

商品コード	30070500	メーカー希望小売価格	¥8,000.-
商品名	ボートレフィン 5.0		
商品コード	30070600	メーカー希望小売価格	¥9,000.-
商品名	ボートレフィン 6.0		
商品コード	30070800	メーカー希望小売価格	¥10,000.-
商品名	ボートレフィン 8.0		
商品コード	30071000	メーカー希望小売価格	¥11,000.-
商品名	ボートレフィン 10.0		
商品コード	30071200	メーカー希望小売価格	¥12,000.-
商品名	ボートレフィン 12.0		

サーキュラーナイフ



商品詳細

歯肉を丸く切除できます。
 切開の必要がありません。

[仕様]

材質: ステンレス 外部注水タイプ 販売単位: 1本

メーカー希望小売価格	¥10,000.-		
商品コード	30050330	商品名	サーキュラーナイフ 3.3
商品コード	30050350	商品名	サーキュラーナイフ 3.5
商品コード	30050400	商品名	サーキュラーナイフ 4.0
商品コード	30050500	商品名	サーキュラーナイフ 5.0

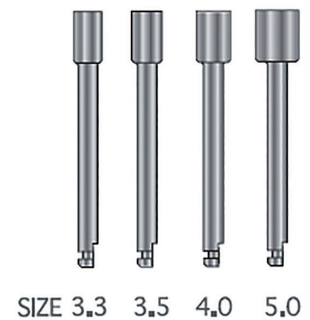

サージカルバー



サージカルバー 外部注水

商品詳細

- ラウンドバー
目詰まりが起こりにくい骨切削用のバーです。
- リンデマンボンカッター
Dr. Lindemann の設計です。
独特の切れ刃は、切れ味抜群です。

[仕様]
材質: ステンレス サイズ: 右図参照 外部注水タイプ

商品コード	30011400	商品名	サージカルバー 141RF/010	メカ希望小売価格	¥2,400.-
商品コード	30011401	商品名	サージカルバー 141RF/014	メカ希望小売価格	¥2,400.-
商品コード	30011402	商品名	サージカルバー 141RF/018	メカ希望小売価格	¥2,400.-
商品コード	30011411	商品名	サージカルバー 141RF/025	メカ希望小売価格	¥2,400.-
商品コード	30011412	商品名	サージカルバー 141RF/031	メカ希望小売価格	¥2,400.-
商品コード	30011414	商品名	サージカルバー 141RF/040	メカ希望小売価格	¥2,600.-
商品コード	30011415	商品名	サージカルバー 141RF/050	メカ希望小売価格	¥3,000.-
商品コード	30011631	商品名	サージカルバー 163RF/014	メカ希望小売価格	¥3,300.-
商品コード	30011641	商品名	サージカルバー 164RF/018	メカ希望小売価格	¥3,300.-
商品コード	30011661	商品名	サージカルバー 166RF/021	メカ希望小売価格	¥4,300.-

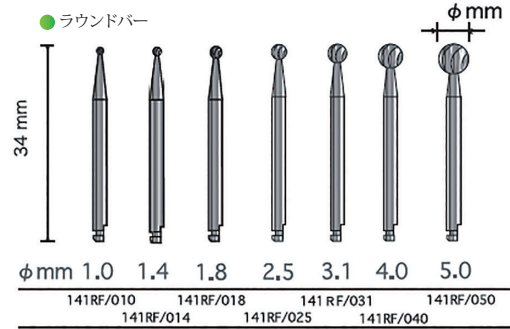

● リンデマンボンカッター

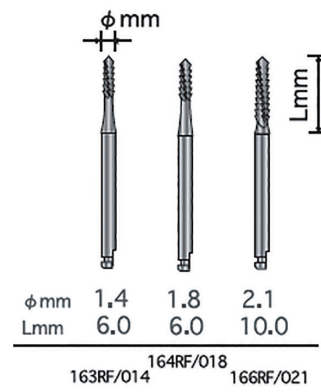

サージカルバー 内部注水

商品詳細

バーの内部から注水するので、冷却効果が極めて高く、骨の熱傷を予防します。

[仕様]
材質: ステンレス サイズ: 右図参照 内部注水タイプ

商品コード	30014711	メカ希望小売価格	¥9,800.-
商品名	サージカルバー 471RF/023		
商品コード	30011671	メカ希望小売価格	¥9,800.-
商品名	サージカルバー 167RF/023		
商品コード	30014731	メカ希望小売価格	¥9,800.-
商品名	サージカルバー 473RF/031		
商品コード	30014732	メカ希望小売価格	¥9,800.-
商品名	サージカルバー 473RF/040		
商品コード	30014733	メカ希望小売価格	¥9,800.-
商品名	サージカルバー 473RF/050		

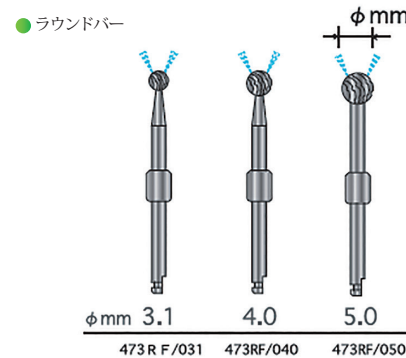

● リンデマンボンカッター

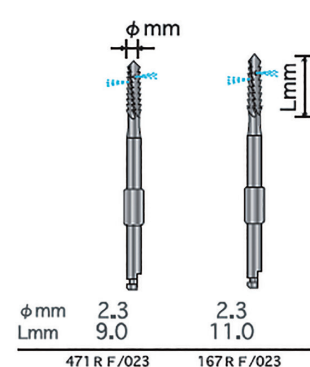

根管治療

補綴

補助器具

技工用

テクニカ



パラドリルエイドII

商品詳細

- インプラント平行植立サポート器具です。
- 基準となるホールに対して平行なドリルホールの形成が容易となり、手術時間の短縮が可能です。
- パラレルピンとパラレルスリーブを着脱する事で、様々なサイズのドリルが使用できます。
- 開閉位置はツマミでしっかり固定できます。

[仕様]

材質：ステンレス

セット内容：パラドリルエイドII本体 x 1, パラレルスリーブx各1, パラレルピンx各1

商品コード	30080200	メーカー希望小売価格	¥26,200.-
商品名	パラドリルエイドII		
商品コード	32080220	メーカー希望小売価格	¥900.-
商品名	パラレルスリーブ18		
商品コード	32080225	メーカー希望小売価格	¥900.-
商品名	パラレルスリーブ20		
商品コード	32080230	メーカー希望小売価格	¥900.-
商品名	パラレルスリーブ235		
商品コード	32080235	メーカー希望小売価格	¥900.-
商品名	パラレルピン18S		
商品コード	32080236	メーカー希望小売価格	¥900.-
商品名	パラレルピン18L		
商品コード	32080240	メーカー希望小売価格	¥900.-
商品名	パラレルピン20S		
商品コード	32080241	メーカー希望小売価格	¥900.-
商品名	パラレルピン20L		



INDEX

名称 一般の名称 認証番号 / 届出番号	クラス分類	ページ	名称 一般の名称 認証番号 / 届出番号	クラス分類	ページ
ア アイボリーセパレーター 歯間分離器 13B2X00094000035	一般医療機器	P.25	ス スタンプバー 歯科用スチールバー 13B2X00094000025	一般医療機器	P.30
	管理医療機器	P.20		一般医療機器	P.19
RTPリーマ 歯科用根管口拡大ドリル 21900BZX00416000			スターターキット 歯科用ラバーダム防湿キット 13B2X00094000171		
ウ ウッドウェッジ 歯科用マトリックスウェッジ 13B2X00094000024	一般医療機器	P.23	チ 治療用ピンセット 歯科治療用ピンセット 13B2X00094000023	一般医療機器	P.28
	一般医療機器	P.23		管理医療機器	P.33
ウッドウェッジアナトミカル 歯科用マトリックスウェッジ 13B2X00094000024			ツイストドリル 電動式歯科用インプラント手術器具 21900BZX00409000	管理医療機器	P.31
エ X線メッシュゲージ	医療機器ではない	P.21	ツイストドリル ブラック 電動式歯科用インプラント手術器具 21900BZX00409000	管理医療機器	P.31
	一般医療機器	P.25		Tバンド 歯科用マトリックスバンド 13B2X00094000033	一般医療機器
M型咬合紙ホルダー 歯科咬合紙用ピンセット 13B2X00094000002			デュアルダイヤモンドポイント 歯科技工用ダイヤモンド研削材 13B2X00094000011	一般医療機器	P.30
Mピースリーマー 歯科用根管口拡大ドリル 21900BZX00414000	管理医療機器	P.21	デンタルダム 歯科用ラバーダム 13B2X00094000026・13B2X00094000117 13B2X00094000169	一般医療機器	P.15
エリオットセパレーター 歯間分離器 13B2X00094000035	一般医療機器	P.24	デンタルフォトミラー 歯鏡 13B2X00094000029	一般医療機器	P.29
エンドゲージ	医療機器ではない	P.21	ト トレフィンバー 電動式歯科用インプラント手術器具 21900BZX00409000	管理医療機器	P.34
カ 開口器フルセット 歯科用開口器 13B2X00094000160	一般医療機器	P.28		ニューインレーセッター 歯科用充填器 13B2X00094000017	一般医療機器
	管理医療機器	P.32	ハ バイトエキスパンダー 歯科用開口器 13B2X00094000012	一般医療機器	P.28
ガイド用ツイストドリル ブラック 電動式歯科用インプラント手術器具 21900BZX00409000	管理医療機器	P.32		パラドリルエイドII 歯科用インプラント手術器具 13B2X00094000140	一般医療機器
ガイド用段付ツイストドリル ブラック 電動式歯科用インプラント手術器具 21900BZX00409000	管理医療機器	P.32	ヒ ピースリーマー 歯科用根管口拡大ドリル 21900BZX00415000	管理医療機器	P.20
ク クランプフォーセップス (鉗子) 歯科用ラバーダムクランプ鉗子 13B2X00094000031	一般医療機器	P.16		フ ファインロックトレー 歯科印象採得用トレー 13B2X00094000060	一般医療機器
	一般医療機器	P.17			
クランプ付ボード 歯科用ラバーダムクランプ 13B2X00094000089					
コ コンタクトゲージ 歯周ポケットプローブ 13B2X00094000032	一般医療機器	P.24			
サ サージカルバー 整形外科用バー 13B2X00094000120	一般医療機器	P.35			
	管理医療機器	P.34			
サーキュラーナイフ 電動式歯科用インプラント手術器具 21900BZX00409000					

名称 一般的名称 認証番号 / 届出番号	クラス分類	ページ
ホ ボーントレフィン 電動式歯科用インプラント手術器具 21900BZX00409000	管理医療機器	P.34
マ マウスプロップ 歯科用開口器 13B2X00094000088	一般医療機器	P.27
マトリックスバンド 歯科用マトリックスバンド 13B2X00094000027	一般医療機器	P.22
マトリックスリテーナー 歯科用マトリックスリテーナー 13B2X00094000037	一般医療機器	P.23
ヤ ヤングフレーム 歯科用ラバーダムフレーム 13B2X00094000030	一般医療機器	P.17
ラ ラバーダムクランプ 歯科用ラバーダムクランプ 13B2X00094000008・13B2X00094000009	一般医療機器	P.4
ラバーダムテクニックセット 歯科用ラバーダム防湿キット 13B2X00094000081	一般医療機器	P.19
ラバーダムテンプレート	医療機器ではない	P.17
ラバーダムパンチ 歯科用ラバーダムパンチ 13B2X00094000034	一般医療機器	P.17
リ リップエキスパンダー 歯科用開口器 13B2X00094000124	一般医療機器	P.27
両頭リトラクター 歯科用開口器 13B2X00094000022	一般医療機器	P.27
レ レジンポストメタアクリル 歯科用パターン成形品 13B2X00094000148	一般医療機器	P.21
ワ Y型咬合紙ホルダー 歯科咬合紙用ピンセット 13B2X00094000001	一般医療機器	P.8

※価格・材質等、商品に関する情報は2017年5月1日現在のもの
で、予告なく変更することがあります。



TEL:03-3964-2011

FAX:03-3962-5624

〒 174-0053

東京都板橋区清水町 53-5

URL www.dentech.co.jp

MAIL info@dentech.co.jp