

# CATALOGUE

総合カタログ

2021

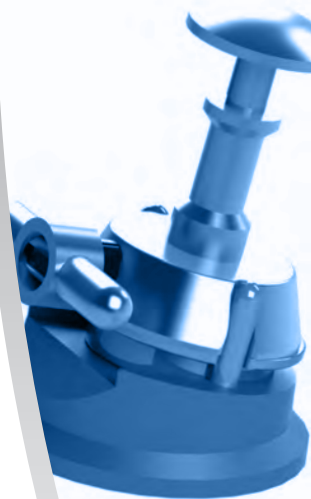

# CONTENTS

## 根管治療 ..... P.4

ラバーダムクランプ	----- P.4	RTP リーマ	----- P.21
KSK デンタルダム	----- P.15	エンドゲージ	----- P.22
ラバーダム関連商品	----- P.16	X線メッシュゲージ	----- P.22
ラバーダムセット	----- P.19	レジンポストメタアクリル	-- P.22
Mピースリーマー	----- P.21	MTA キャリア	----- P.23
ピースリーマー	----- P.21		

## 保存・補綴 ..... P.24

マトリックスバンド	----- P.24	ニューインレーセッター	---- P.26
マトリックスリテーナー	----- P.25	セパレーター	----- P.26
ウッドウェッジ	----- P.25	咬合紙ホルダー	----- P.27
コンタクトゲージ	----- P.26	ファインロックトレー	----- P.28

## 補助器具 ..... P.29

両頭リトラクター	----- P.29	バイトエキスパンダー	----- P.30
マウスプロップ	----- P.29	治療用ピンセット	----- P.30
リップエキスパンダー	----- P.29	K S K デンタルフォトミラー	- P.31
開口器フルセット	----- P.30		

## 技工用 ..... P.32

スタンプバー	----- P.32	デュアルダイヤモンドポイント	-- P.32
--------	------------	----------------	---------

## テクニカ



www.technika.co.jp

別途、総合カタログがございます。  
ご入用の際は、お問い合わせ下さい。

## オートクレーブ



121°C 20 分間



132°C 5 分間



オートクレーブ不可

DENTECH Corporation (copyright, all rights reserved).

このカタログは医療従事者を対象としています。

カタログのデザイン及び全ての画像、テキスト、写真等は当社の知的財産です。これらのいずれかを商業目的で部分的または完全に複製または貸与するには、当社に対して書面による許可を受ける義務があります。

カタログは情報提供のみを目的としています。許可なく使用されたテキストの誤り、印刷ミス、製品の色や形態の違いについては、いかなる責任も負いません。上記事項に対して、事前の同意なしに変更された場合は、当社はその権利を放棄します。

根管治療

保存・補綴

補助器具

技工用

テクニカ



## ラバーダムクランプ

メーカー希望小売価格

■ ノーマル	1 個 ¥1,500.-
■ マット	1 個 ¥1,600.-
■ ブラック	1 個 ¥1,700.-

### 特長

- 特に吟味されたステンレスを使用しているため、バネ性・耐食性ともに優れています。
- 形態が豊富なため、それぞれの歯牙に応じたクランプを選定できます。
- ロットごとに 4,000 回の開閉試験を行い、合格したものだけを製品として出荷しています。
- 全てのクランプ曲げを職人がひとつひとつ手作業で調整しているため、品質が均一です。
- ピークには全て刃付けがされているので、歯牙へのフィット感が大変優れています。
- マットとブラックタイプには、手術ライトの強くまぶしい光を防ぐ特殊加工を施しているため、ユニット治療中の眼精疲労を抑制できますので、長時間の治療に最適です。

### クランプの種類

<p>■ <b>ノーマル</b> 標準加工</p>	<p>■ <b>マット</b> 表面に光沢を抑える特殊加工を施しています。</p>	<p>■ <b>ブラック</b> 表面にライトの光を吸収しやすい特殊加工を施しています。</p>
-------------------------------	---	--

### 各部の名称

<p>■ <b>有翼型</b></p> <p>スプリング、穴、ウイング、ピークの丸み、フランジ、ピークの反り</p>	<p>■ <b>無翼型</b></p> <p>スプリング、穴、フランジ、ピークの丸み、ピークの反り</p>
--	---

### 【クランプご使用時の注意事項】

無理な力を加えると変形・破折する恐れがあります。必要な幅以上にクランプを広げないでください。

KSK Rubber Dam Clamps

## 大白歯用クランプ

商品コード

- ノーマル
- マット
- ブラック

**3**

01012003  
01014003  
01019003

小さめの下顎大白歯用でピークは平らで歯肉に食い込みません。

**W3**

01012903  
01014903  
01019903

小さめの下顎大白歯用でピークは平らで歯肉に食い込みません。  
#3の無翼型です。

**4**

01012004  
01014004  
01019004

上顎一般用で、ピークに反りがあり歯頸部によく適合します。

**5**

01012005  
01014005  
01019005

大きめの上顎大白歯用の一般的なクランプです。

**7**

01012007  
01014007  
01019007

下顎大白歯用で平らなピークを持ち、決して歯肉に食い込みません。

**7A**

01012907  
01014907  
01019907

大きい下顎大白歯用です。

**8**

01012008  
01014008  
01019008

上顎大白歯用、#7と同じサイズでピークは丸い歯頸部に適合します。

**8A**

01012908  
01014908  
01019908

上顎大白歯の歯根用クランプで歯肉縁下を把持出来る形態となっています。



根管治療

保存・補綴

補助器具

技工用

## ■ 大白歯用クランプ

メーカー希望小売価格

- ノーマル 1個 ¥1,500.-
- マット 1個 ¥1,600.-
- ブラック 1個 ¥1,700.-

**W8A**

- 01012998
- 01014998
- 01019998

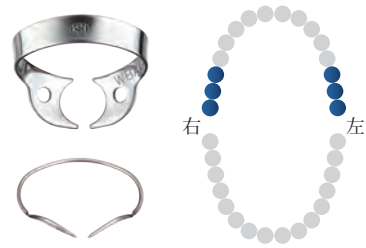

# 8Aの無翼型です。

**10**

- 01012010
- 01014010
- 01019010



※製造終了につき、在庫限り。

小さめの下顎右大白歯用です。頬側が大きくなっています。頬側にも使えます。乳歯にも使えます。

**11**

- 01012011
- 01014011
- 01019011

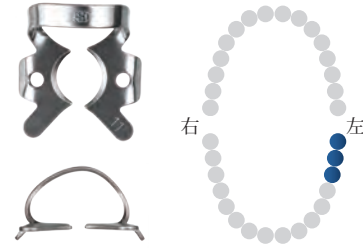

※製造終了につき、在庫限り。

小さめの下顎左大白歯用です。頬側が大きくなっています。頬側にも使えます。乳歯にも使えます。

**12A**

- 01012912
- 01014912
- 01019912

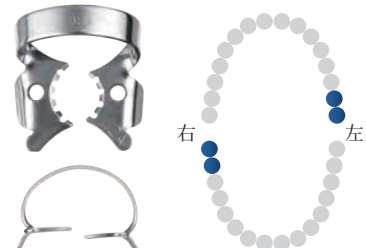

特に第三大白歯に適合する左右です。把持部に滑り止めのギザがついています。

**13A**

- 01012913
- 01014913
- 01019913

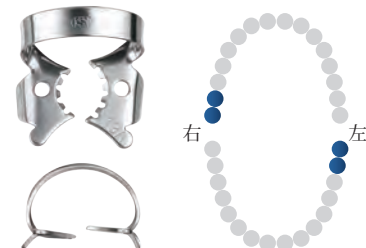

特に第三大白歯に適合する左右です。把持部に滑り止めのギザがついています。

**14**

- 01012014
- 01014014
- 01019014

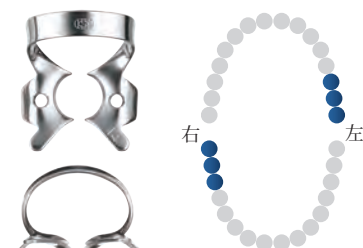

半萌出の掛かりにくい症例に使われ、しっかり把持出来る形態です。

**14A**

- 01012914
- 01014914
- 01019914



# 14より全一回り大きく出来ています。

**15**

- 01012015
- 01014015
- 01019015



大きめの下顎大白歯用で、ピークが大きく幅も広いタイプです。スプリングも強くなっています。

**18**

- 01012018
- 01014018
- 01019018



上下顎大白歯用でピークの丸みが歯頸部に適合します。

## ■ 大白歯用クランプ

メーカー希望小売価格

- ノーマル 1個 ¥1,500.-
- マット 1個 ¥1,600.-
- ブラック 1個 ¥1,700.-

**24**

- 01012024
- 01014024
- 01019024



左右の頬側の歯肉縁下の窩洞に使用されます。頬側のピークが深く広いです。

**25**

- 01012025
- 01014025
- 01019025



左右の頬側の歯肉縁下の窩洞に使用されます。頬側のピークが深く広いです。

**26**

- 01012026
- 01014026
- 01019026



# 201の無翼型で上顎大白歯の歯頸の露出している歯に使用します。第二乳歯にも使用出来ます。

**28**

- 01012028
- 01014028
- 01019028



上下顎大白歯用でフランジの幅が広く、視野が広いです。

**30**

- 01012030
- 01014030
- 01019030



下顎左の歯肉縁下用の左右で、頬側ピークの突起部が歯根分岐部に入ります。

**31**

- 01012031
- 01014031
- 01019031

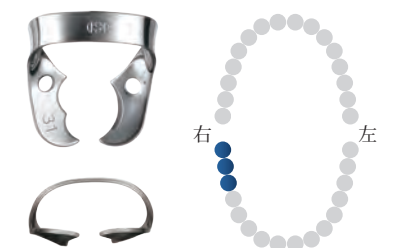

下顎右の歯肉縁下用の左右で、頬側ピークの突起部が歯根分岐部に入ります。

**42**

- 01012042
- 01014042
- 01019042

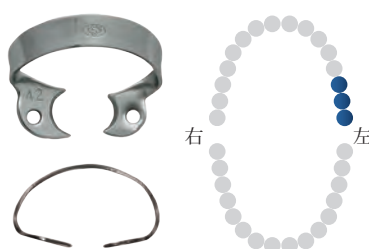

上顎左の大白歯用で、ピークが平らです。

**43**

- 01012043
- 01014043
- 01019043

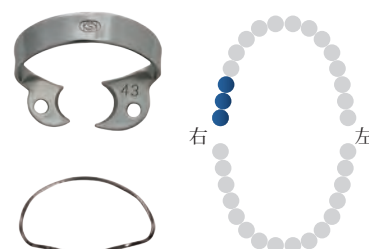

上顎右の大白歯用で、ピークが平らです。

**51**

- 01012051
- 01014051
- 01019051



頬舌の両側に歯根分岐部のある場合に用い、歯肉を抑えることが出来ます。

根管治療

保存・補綴

補助器具

技工用

根管治療

保存・補綴

補助器具

技工用

## ■ 大白歯用クランプ

メーカー希望小売価格

- ノーマル 1個 ¥1,500.-
- マット 1個 ¥1,600.-
- ブラック 1個 ¥1,700.-

**56**

- 01012056
- 01014056
- 01019056

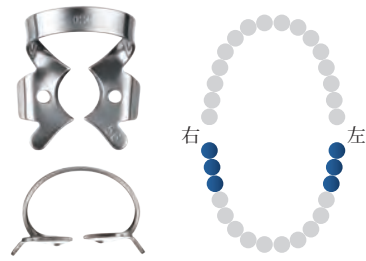

下顎大白歯用ですが#7に比べてピークの反りがやや強くなっています。

**56A**

- 01012956
- 01014956
- 01019956



#56より全て一回り大きく出来ています。

**U67**

- 01012067
- 01014067
- 01019067

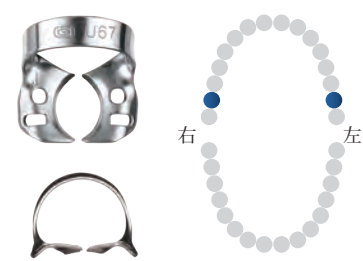

上顎の7番に適した無翼型のクランプでコンパクトです。

**138**

- 01012138
- 01014138
- 01019138



スプリングは強力です。左右の智歯用クランプでピークに滑り止めのギザがついています。

**139**

- 01012139
- 01014139
- 01019139



スプリングは強力です。左右の智歯用クランプでピークに滑り止めのギザがついています。

**201**

- 01012201
- 01014201
- 01019201

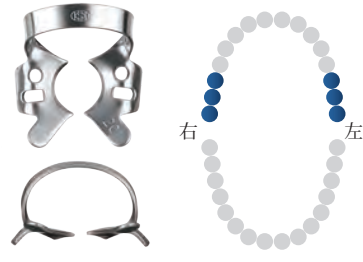

上顎大白歯用でピークの反りがあって歯頸部の治療に適しています。

**202**

- 01012202
- 01014202
- 01019202



大きめの下顎大白歯用で、#7より一回り大きく出来ています。

**203**

- 01012203
- 01014203
- 01019203

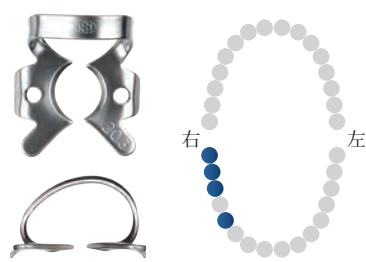

右の下顎大白歯用で頬側が大きいです。第一乳臼歯にも使用出来ます。

**204**

- 01012204
- 01014204
- 01019204

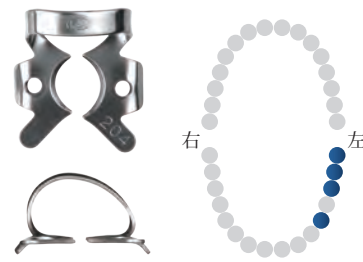

左の下顎大白歯用で頬側が大きいです。第一乳臼歯にも使用出来ます。

## ■ 大白歯用クランプ

メーカー希望小売価格

- ノーマル 1個 ¥1,500.-
- マット 1個 ¥1,600.-
- ブラック 1個 ¥1,700.-

**205**

- 01012205
- 01014205
- 01019205



上顎大白歯用でピークに反りが有り把持力が強いです。

## ガーゼクランプ

**G-1 G-2**

- 01012810
- 01014810
- 01019810



広いウイングで舌と頬を圧排します。ウイングの下にガーゼを敷いて簡易防湿に使用します。ラバーを掛ける必要がありません。

2個組 ¥3,200.-  
2個組 ¥3,400.-  
2個組 ¥3,600.-

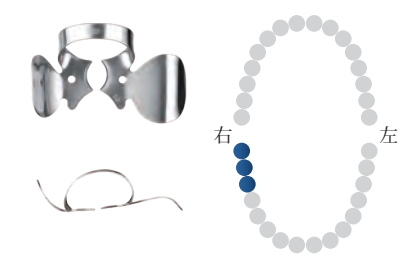

広いウイングで舌と頬を圧排します。ウイングの下にガーゼを敷いて簡易防湿に使用します。ラバーを掛ける必要がありません。

KSK Rubber Dam Clamps  
**小白歯用クランプ**

商品コード

- ノーマル
- マット
- ブラック

**0**

- 01012701
- 01014701
- 01019701



狭い歯頸部の小白歯に使用され、小児の上顎前歯にも適合します。

**00**

- 01012702
- 01014702
- 01019702

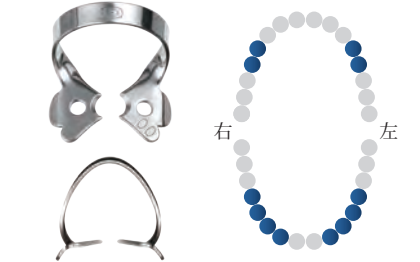

極めて小さい歯に適します。小児の前歯にも使用できます。

**1A**

- 01012901
- 01014901
- 01019901

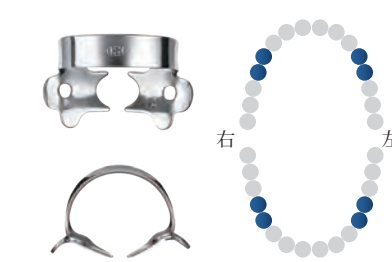

歯根部に深く掛けるタイプで歯肉縁下の窩洞にも使用できます。

**2**

- 01012002
- 01014002
- 01019002



下顎の小白歯用でピークは平らです。

**1**

- 01012001
- 01014001
- 01019001

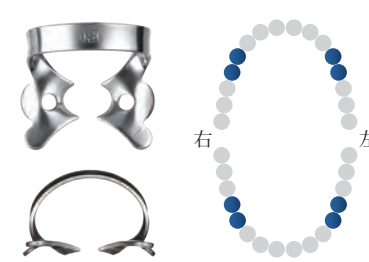

小白歯の歯根用です。ピークが深くなっています。



## ■ 小白歯用クランプ

メーカー希望小売価格  
 ■ ノーマル 1個 ¥1,500.-  
 ■ マット 1個 ¥1,600.-  
 ■ ブラック 1個 ¥1,700.-

**2A**  
 ■ 01012902  
 ■ 01014902  
 ■ 01019902

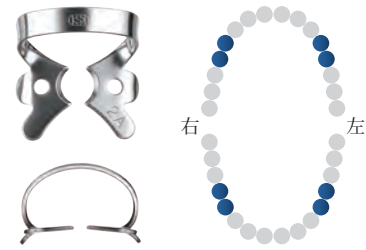

大きめの上下顎小白歯用で、#2の一回り大きいタイプです。

**W2A**  
 ■ 01012992  
 ■ 01014992  
 ■ 01019992



#2Aと同じ患歯に使用される無翼型のクランプです。

**22**  
 ■ 01012022  
 ■ 01014022  
 ■ 01019022



#207の無翼型で平らなピークを持ち一般的な上下顎小白歯用クランプです。

**27**  
 ■ 01012027  
 ■ 01014027  
 ■ 01019027



#206の無翼型でピークが反っているので、歯頸部に深く掛けることが出来ます。

**29**  
 ■ 01012029  
 ■ 01014029  
 ■ 01019029



上下顎の小白歯用でピークは平らで大きく、広い視野が得られます。

**206**  
 ■ 01012206  
 ■ 01014206  
 ■ 01019206



上下顎の小白歯用で深く掛けるタイプです。#27の翼付きです。

**207**  
 ■ 01012207  
 ■ 01014207  
 ■ 01019207

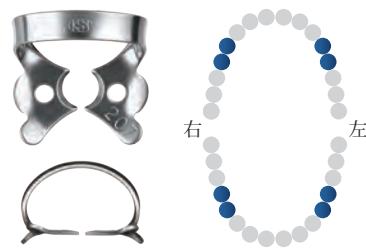

一般的な上下顎用の有翼型でピークは平です。#22の翼付きです。

**208**  
 ■ 01012208  
 ■ 01014208  
 ■ 01019208

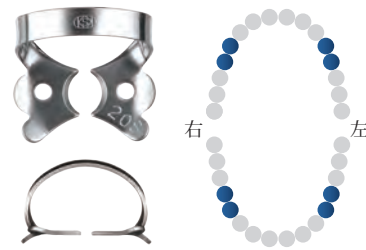

大きめの小白歯用で#207と同じタイプですが、フランジがやや大きいです。

**209**  
 ■ 01012209  
 ■ 01014209  
 ■ 01019209

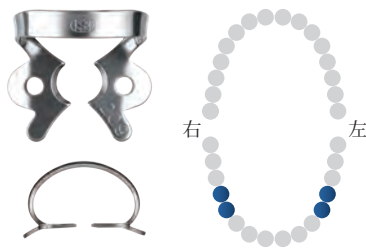

下顎の小白歯用で、#208よりやや小さく、スプリングが硬くなっています。

## ■ 前歯用クランプ

メーカー希望小売価格  
 ■ ノーマル 1個 ¥1,500.-  
 ■ マット 1個 ¥1,600.-  
 ■ ブラック 1個 ¥1,700.-

**6**  
 ■ 01012006  
 ■ 01014006  
 ■ 01019006

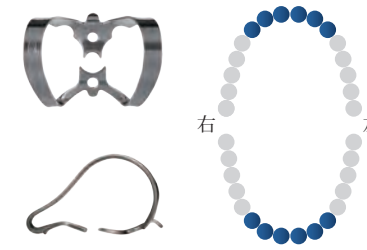

唇面用クランプです。

**9**  
 ■ 01012009  
 ■ 01014009  
 ■ 01019009

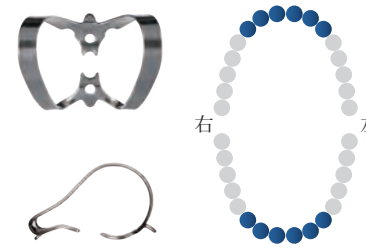

前歯唇面用窩洞に広く用いられます。

KSK Rubber Dam Clamps  
**前歯用クランプ**  
 商品コード  
 ■ ノーマル  
 ■ マット  
 ■ ブラック

**44**  
 ■ 01012044  
 ■ 01014044  
 ■ 01019044

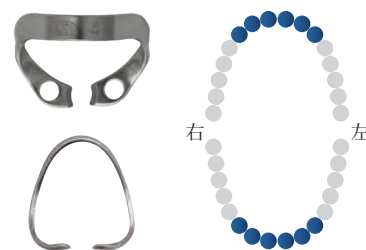

平らなピークを持つ、前歯用クランプです。

**90N**  
 ■ 01012090  
 ■ 01014090  
 ■ 01019090

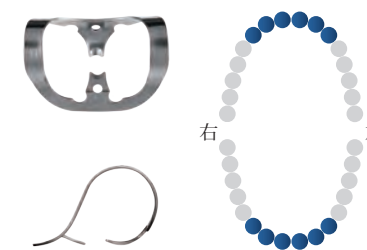

#9の新しい型です。

**210**  
 ■ 01012210  
 ■ 01014210  
 ■ 01019210

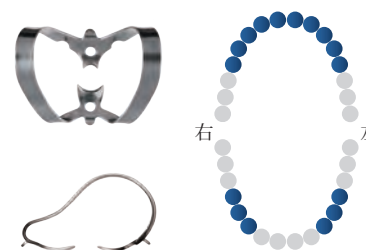

前歯の唇面用ですが、犬歯や小白歯の唇面窩洞にも使用できます。

**212**  
 ■ 01012212  
 ■ 01014212  
 ■ 01019212

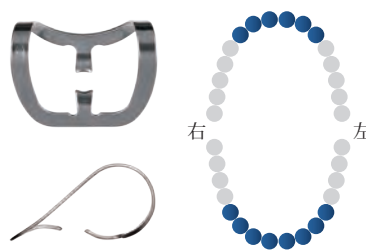

上下顎前歯の歯肉圧排用クランプです。

**212 SA**  
 ■ 01018212  
 ■ 01018213  
 ■ 01018214

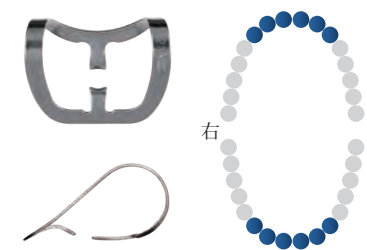

上下顎前歯の歯肉圧排用クランプです。#212に比べ、歯肉への食い込みが強くなっています。

根管治療

保存・補綴

補助器具

技工用

根管治療

保存・補綴

補助器具

技工用

## 乳臼歯用クランプ

メーカー希望小売価格

- ノーマル 1個 ¥1,500.-
- マット 1個 ¥1,600.-
- ブラック 1個 ¥1,700.-

KSK Rubber Dam Clamps  
乳臼歯用クランプ

商品コード

- ノーマル
- マット
- ブラック

**54**

- 01013001
- 01015001
- 01020001

上顎右D用です。

**55**

- 01013005
- 01015002
- 01020002

上顎右E用です。

**P-1 P-2**

- 01012800
- 01014800
- 01019800

小児の下顎のD用左のクランプです。  
2個組の販売のみです。

**P-1 P-2**

- 2個組 ¥2,500.-
- 2個組 ¥2,600.-
- 2個組 ¥2,700.-

小児の下顎のD用右のクランプです。  
2個組の販売のみです。

**64**

- 01013002
- 01015003
- 01020003

上顎左D用です。

**65**

- 01013006
- 01015004
- 01020004

上顎左E用です。

**74**

- 01013003
- 01015005
- 01020005

下顎左D用です。

**75**

- 01013007
- 01015006
- 01020006

下顎左E用です。

**84**

- 01013004
- 01015007
- 01020007

下顎右D用です。

**85**

- 01013008
- 01015008
- 01020008

下顎右E用です。

根管治療

保存・補綴

補助器具

技工用

根管治療

保存・補綴

補助器具

技工用

KSK Rubber Dam Clamps  
**タイガー クランプ**

商品コード  
■ ノーマル  
■ マット  
■ ブラック

**特長**

- ピーク部に付けたノコギリ状の刃がクランプをしっかりと歯牙に固定します。

メーカー希望小売価格

■ ノーマル	1個 ¥1,800.-
■ マット	1個 ¥1,900.-
■ ブラック	1個 ¥2,000.-

**1T**

01012501  
01014501  
01019501

右 左

小白歯用歯根用です。ピークが深くなっています。

**1AT**

01012502  
01014502  
01019502

右 左

歯根部に深く掛けるタイプです。歯肉縁下の窩洞にも使用できます。

**2T**

01012503  
01014503  
01019503

右 左

下顎小白歯用でピークは平らです。

**2AT**

01012504  
01014504  
01019504

右 左

大きめの上下顎小白歯用。#2Tの一回り大きいタイプです。

**9T**

01012505  
01014505  
01019505

右 左

前歯唇面用窩洞に広く用いられます。

**14T**

01012506  
01014506  
01019506

右 左

半萌出の掛かりにくい症例に使われ、しっかり把持出来る形態です。

**56T**

01012507  
01014507  
01019507

右 左

下顎大白歯用です。ピークの反りがやや強くなっています。

## KSK デンタルダム

### デンタルダム

- 特長**
- 非常に丈夫で伸びがよいのが特長です。
  - 製品の劣化を防ぐため、酸素透過率の極めて低いラミジップに封入しています。
  - シンは無香料無着色です。色素を一切使用しておりませんので、透明度が高く、治療中でも患者さんの様子を確認することができます。

[仕様]  
 サイズ: 6" x 6" (152mm x 152mm) 販売単位: 36枚 / 袋  
 厚さ: 0.20mm(ミディアム), 0.18mm(シン) 色: グリーン(ミディアム), アイボリー(シン)  
 香料: なし

商品コード 01023020 メーカー希望小売価格 ¥2,500.-  
 商品名 KSKデンタルダム ミディアム 6インチ

商品コード 01023030 メーカー希望小売価格 ¥2,300.-  
 商品名 KSKデンタルダム シン 6インチ

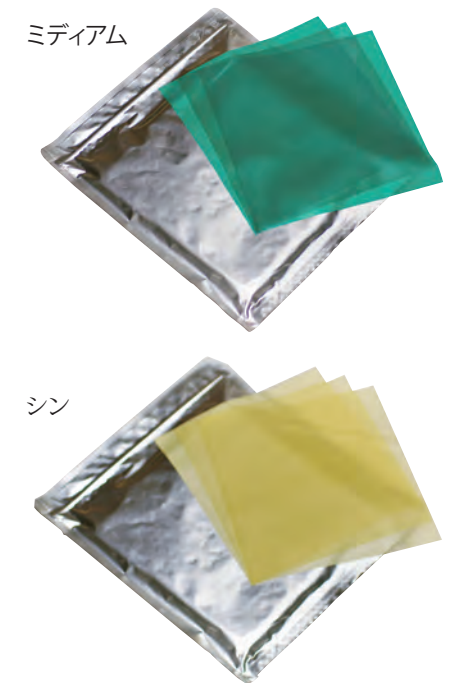

### ノンラテックス

- 特長**
- 主成分が合成ゴムですので、ゴムアレルギーの方にも安心して使用いただけます。
  - 無香料です。

[仕様]  
 サイズ: 6" x 6" (152mm x 152mm) 販売単位: 20枚 / 袋  
 厚さ: 0.20mm 色: ブルー 香料: なし

商品コード 01023040 メーカー希望小売価格 ¥2,800.-  
 商品名 KSKノンラテックスデンタルダム



### ノンラテックス パウダーフリー

- 特長**
- 主成分が合成ゴムであり、パウダーがついていません。アレルギーによって引き起こされるリスクを低減しています。
  - ミントの香りがします。

[仕様]  
 サイズ: 6" x 6" (152mm x 152mm) 販売単位: 15枚 / 袋  
 厚さ: 0.25mm 色: パープル 香料: ミント

商品コード 01023050 メーカー希望小売価格 ¥3,000.-  
 商品名 KSKノンラテックスデンタルダム パウダーフリー





## ラバーダム関連商品

### ラバーダムパンチ

[仕様]  
材質: ステンレス  
サイズ: 153 x 70mm  
型: アインスワース  
穴の直径: 1.4mm, 1.6mm, 1.8mm, 2.1mm, 2.3mm

商品コード 01021011 メーカー希望小売価格 ¥10,300.-  
商品名 ラバーダムパンチ



### KSK クランプフォーセップス

**特長**  
デンテックオリジナルデザインによる使いやすい鉗子です。ラバーダムクランプを歯牙の所定の位置に簡単に掛けることができます。クランプを装着した後、握りを緩めると自然にクランプから外れるように設計されています。

[仕様]  
材質: ステンレス  
サイズ: 全長 165 x 幅 70mm

商品コード 01031040 メーカー希望小売価格 ¥11,200.-  
商品名 KSKクランプフォーセップス

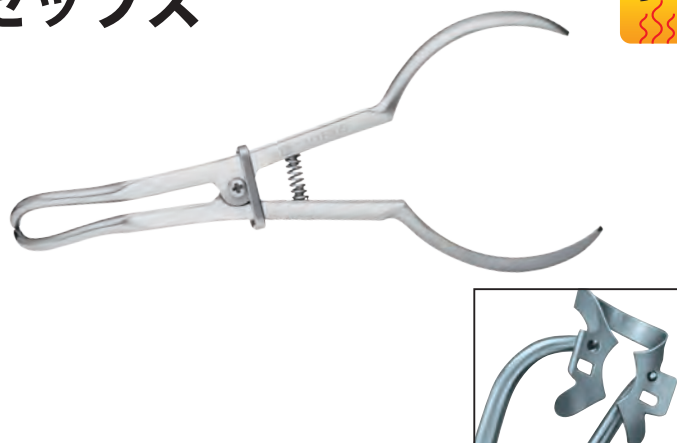

### ヤングフレーム

[仕様]  
材質: ステンレス  
大: 前面部 108 x 側面部 95mm  
小: 前面部 77 x 側面部 73mm

商品コード 01022010 メーカー希望小売価格 ¥2,300.-  
商品名 ヤングフレーム 大

商品コード 01022020 メーカー希望小売価格 ¥2,100.-  
商品名 ヤングフレーム 小

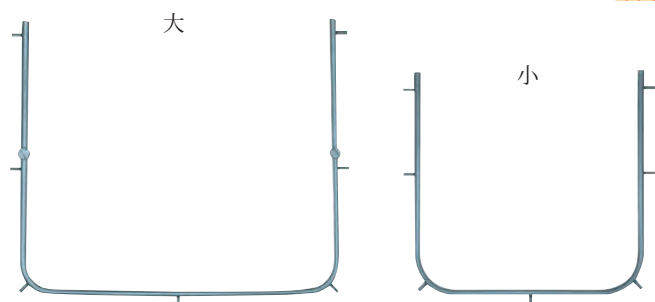

### テンプレート

**特長**  
ラバーの穿孔位置をマークするのに使用します。特に多数歯を露出するのに便利です。

[仕様]  
材質: プラスチック  
サイズ: 150 x 150mm

商品コード 08190020 メーカー希望小売価格 ¥2,800.-  
商品名 テンプレート



クランプボード | マット及びブラッククランプのセットは、受注生産となりますので、納期等お問い合わせ下さい。



### No.8

[仕様]  
材質: ステンレス ボードサイズ: 90 x 90mm  
クランプ付: #9 x 2, 2A, W2A, 5, 56, 203, 204、あるいはボードのみ

商品コード 01041000 メーカー希望小売価格 ¥3,500.-  
商品名 クランプボード#8のみ

商品コード 01040000 メーカー希望小売価格 ¥12,600.-  
商品名 クランプ付ボード#8

商品コード 01040080 メーカー希望小売価格 ¥13,000.-  
商品名 クランプ付ボード#8 マット

商品コード 01040050 メーカー希望小売価格 ¥13,400.-  
商品名 クランプ付ボード#8 ブラック



### No.12

[仕様]  
材質: ステンレス ボードサイズ: 150 x 90mm  
クランプ付: #210, 9, 0, 2, 2A, 206, 207, 5, 56, 7, 201, 202、あるいはボードのみ

商品コード 01041010 メーカー希望小売価格 ¥4,800.-  
商品名 クランプボード#12のみ

商品コード 01040010 メーカー希望小売価格 ¥18,700.-  
商品名 クランプ付ボード#12

商品コード 01040090 メーカー希望小売価格 ¥19,300.-  
商品名 クランプ付ボード#12 マット

商品コード 01040060 メーカー希望小売価格 ¥20,000.-  
商品名 クランプ付ボード#12 ブラック



### No.18

[仕様]  
材質: ステンレス ボードサイズ: 160 x 120mm  
クランプ付: #210, 9, P-1, P-2, 22, 27, 29, 208, 209, 18, 138, 139, 7, 201, 202, 203, 204, 205、あるいはボードのみ

商品コード 01041020 メーカー希望小売価格 ¥6,600.-  
商品名 クランプボード#18のみ

商品コード 01040020 メーカー希望小売価格 ¥27,300.-  
商品名 クランプ付ボード#18

商品コード 01040100 メーカー希望小売価格 ¥28,100.-  
商品名 クランプ付ボード#18 マット

商品コード 01040070 メーカー希望小売価格 ¥29,200.-  
商品名 クランプ付ボード#18 ブラック



クランプボード | マット及びブラッククランプのセットは、受注生産となりますので、納期等お問い合わせ下さい。



## 乳歯用クランプボード

〔仕様〕  
材質：ステンレス サイズ：90x90mm  
乳歯用クランプ付ボード  
#55-上顎右E #54-上顎右D #64-上顎左D #65-上顎左E  
#85-下顎右E #84-下顎右D #74-下顎左D #75-下顎左E

商品コード	01041061	メーカー希望小売価格	¥3,500.-
商品名	乳歯用クランプボードのみ		
商品コード	01041060	メーカー希望小売価格	¥13,300.-
商品名	乳歯用クランプボード クランプ8ヶ付		
商品コード	01041070	メーカー希望小売価格	¥14,700.- (受注生産)
商品名	乳歯用クランプボード クランプ8ヶ付 マット		
商品コード	01041080	メーカー希望小売価格	¥15,400.- (受注生産)
商品名	乳歯用クランプボード クランプ8ヶ付 ブラック		



## ラバーダムセット



## ラバーダムテクニックセット

〔仕様〕  
セット内容：  
①クランプ付ボード#12 ②ヤングフレーム 大  
③ラバーダムパンチ ④KSKクランプフォーセップス

クランプの種類：#210, #9, #0, #2, #2A, #206, #207, #5, #56, #7, #201, #202

マット及びブラッククランプのセットは受注生産となりますので、納期等お問い合わせ下さい。

商品コード	01030100	メーカー希望小売価格	¥38,800.-
商品名	ラバーダムテクニックセット		
商品コード	01030110	メーカー希望小売価格	¥40,000.- (受注生産)
商品名	ラバーダムテクニックセット ブラック		
商品コード	01030120	メーカー希望小売価格	¥39,400.- (受注生産)
商品名	ラバーダムテクニックセット マット		

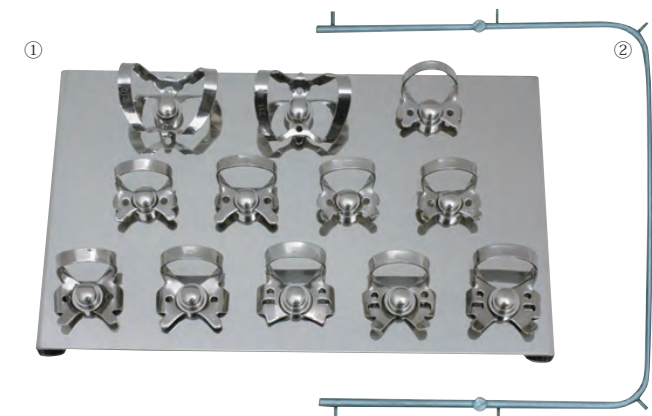

## ウルトラライトケース

〔特長〕  
#8ボード、乳歯用クランプボードの収納に最適です。ケースに収納したまま洗浄、滅菌が可能です。

〔仕様〕  
材質：ステンレス  
サイズ(外寸)：W94 x D94 x H34mm

商品コード	01050000	メーカー希望小売価格	¥8,000.-
商品名	ウルトラライトケース S		
商品コード	01040001	メーカー希望小売価格	¥20,600.-
商品名	ケース入り クランプ付ボード#8		
商品コード	01040081	メーカー希望小売価格	¥21,000.-
商品名	ケース入り クランプ付ボード#8 マット		
商品コード	01040051	メーカー希望小売価格	¥21,400.-
商品名	ケース入り クランプ付ボード#8 ブラック		
商品コード	01041062	メーカー希望小売価格	¥21,300.-
商品名	ケース入り 乳歯用クランプ付ボード		
商品コード	01041071	メーカー希望小売価格	¥22,700.-
商品名	ケース入り 乳歯用クランプ付ボード マット		
商品コード	01041081	メーカー希望小売価格	¥23,400.-
商品名	ケース入り 乳歯用クランプ付ボード ブラック		

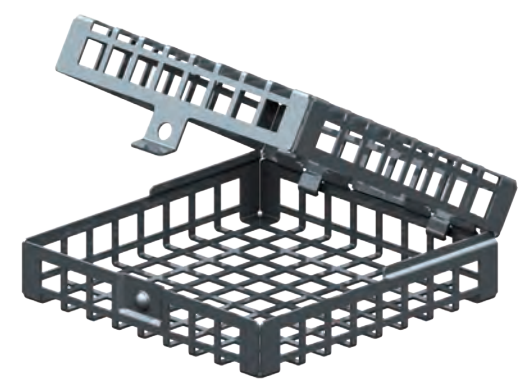

収納例

## ラバーダムコンプリートセット

〔仕様〕  
セット内容：  
①クランプ付ボード#12 ②ヤングフレーム 大  
③ラバーダムパンチ ④KSKクランプフォーセップス  
⑤ウルトラライトケース L

マット及びブラッククランプのセットは受注生産となりますので、納期等お問い合わせ下さい。

商品コード	01030101	メーカー希望小売価格	¥54,800.-
商品名	ラバーダムコンプリートセット		
商品コード	01030111	メーカー希望小売価格	¥56,000.- (受注生産)
商品名	ラバーダムコンプリートセット ブラック		
商品コード	01030121	メーカー希望小売価格	¥55,400.- (受注生産)
商品名	ラバーダムコンプリートセット マット		



根管治療

保存・補綴

補助器具

技工用

根管治療

保存・補綴

補助器具

技工用



## ラバーダムスターターキット



【仕様】  
ラバーダム防湿法の基本セットになります。  
セット内容: ①クランプ付ボード#12  
②ヤングフレーム 大  
③ラバーダムパンチ  
④KSKクランプフォーセップス  
⑤KSKデンタルダム ノンラテックス (1袋)  
⑥ラバーダムテンプレート

商品コード 01030130 メーカー希望小売価格 ¥42,000.-  
商品名 ラバーダムスターターキット

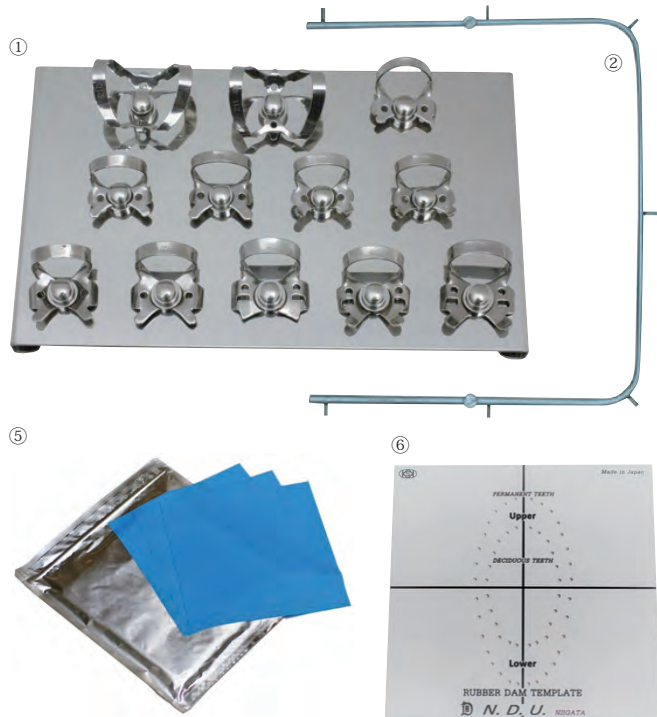
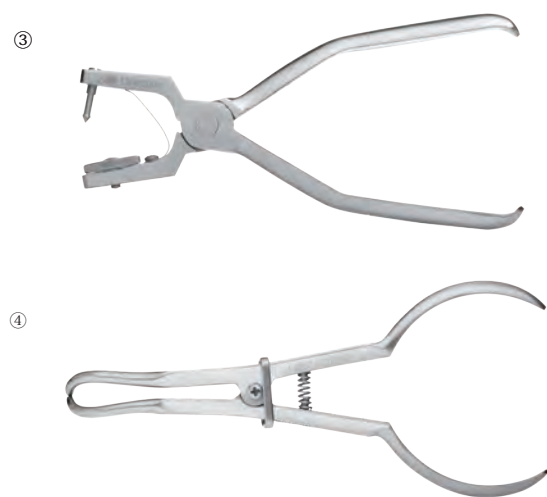

## Mピーソリマー



【仕様】  
材質: ステンレス 販売単位: 4本入り  
CAのみ。  
先端が切れるタイプ。  
根管ポスト用RTPリーマの下穴用ドリルとして最適。  
※旧村上研究所のピーソリマー。  
デンテックオリジナルモデルとの混同を避けるため「M」の表示を加えました。

メーカー希望小売価格	¥4,800.-		
商品コード	02312200	商品名	Mピーソリマー CA #000 4本入
商品コード	02312201	商品名	Mピーソリマー CA #00 4本入
商品コード	02312202	商品名	Mピーソリマー CA #0 4本入
商品コード	02312203	商品名	Mピーソリマー CA #1 4本入
商品コード	02312204	商品名	Mピーソリマー CA #2 4本入
商品コード	02312205	商品名	Mピーソリマー CA #3 4本入

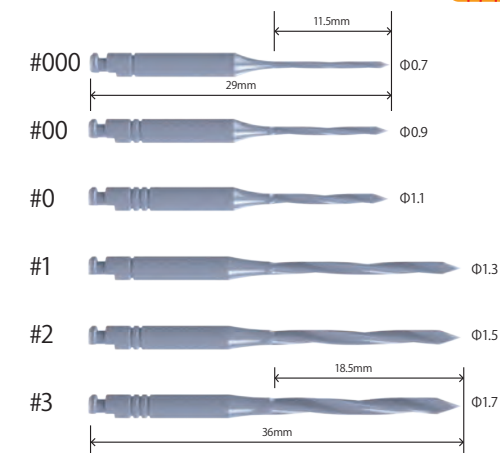

## ピーソリマー



【仕様】  
材質: ステンレス 販売単位: 4本入り  
CAのみ。  
先端が切れないタイプ。  
根管ポスト用RTPリーマの下穴用ドリルとして最適。

メーカー希望小売価格	¥4,800.-		
商品コード	02312000	商品名	ピーソリマー CA #000 4本入
商品コード	02312001	商品名	ピーソリマー CA #00 4本入
商品コード	02312002	商品名	ピーソリマー CA #0 4本入
商品コード	02312003	商品名	ピーソリマー CA #1 4本入
商品コード	02312004	商品名	ピーソリマー CA #2 4本入
商品コード	02312005	商品名	ピーソリマー CA #3 4本入

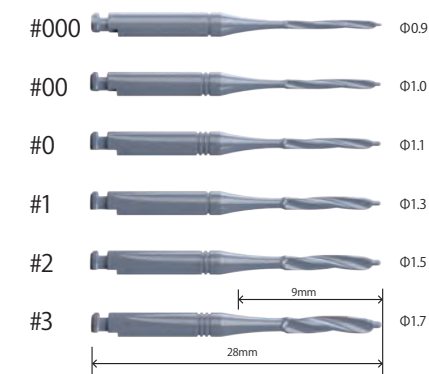

## RTPリーマ



【仕様】  
材質: ステンレス 販売単位: 4本入り  
CAのみ。  
先端は切れないRタイプ。  
根管ポスト用ファイナルドリルで、先端はRを付与し、根管破折を予防しています。

メーカー希望小売価格	¥4,200.-		
商品コード	02312100	商品名	RTPリーマ #1 4本入
商品コード	02312101	商品名	RTPリーマ #2 4本入
商品コード	02312102	商品名	RTPリーマ #3 4本入

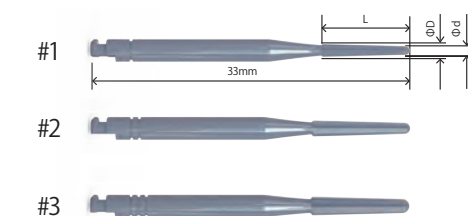

	L	φD	φd
#1	9	1.35	0.92
#2	10	1.65	1.17
#3	10	1.95	1.48



## エンドゲージ

### 商品詳細

指にはめて使用するタイプなので、治療がスムーズに行えます。  
可動のストッパーがついていて、ラバーストップの位置が簡単に決められます。指かけ部分はフリーサイズです。

【仕様】  
材質：ステンレス 測定範囲：33mm まで

商品コード 03050000 メーカー希望小売価格 ¥2,700.-  
商品名 エンドゲージ

## X線メッシュゲージ

### 商品詳細

X線撮影時、フィルムに重ねて使用することで、X線写真にグリッドスケールを写し込む事ができます。  
パノラマサイズはインプラント設計の際に便利です。

【仕様】  
外層：ポリエステル 内層（メッシュ）：ステンレス  
●デンタルサイズ  
サイズ：40x30mm 目盛線（細）：1mmピッチ 目盛線（太）：5mmピッチ  
●パノラマサイズ  
サイズ：300x150mm 目盛線（細）：2mmピッチ 目盛線（太）：10mmピッチ

商品コード 07050010 メーカー希望小売価格 ¥4,900.-  
商品名 X線メッシュゲージ デンタルサイズ

商品コード 07050011 メーカー希望小売価格 ¥32,000.-  
商品名 X線メッシュゲージ パノラマサイズ

## レジンポストメタアクリル

### 商品詳細

間接法による支台築造時に使用します。  
鑄造するとガスとなり消滅します。  
RTPリーマと同サイズのポストのため、ポスト選択が容易です。

【仕様】  
材質：メタアクリル 販売単位：50個入り

商品コード 05000050 メーカー希望小売価格 ¥2,500.-  
商品名 レジンポストメタアクリル #R1

商品コード 05000051 メーカー希望小売価格 ¥2,500.-  
商品名 レジンポストメタアクリル #R2

商品コード 05000052 メーカー希望小売価格 ¥2,500.-  
商品名 レジンポストメタアクリル #R3

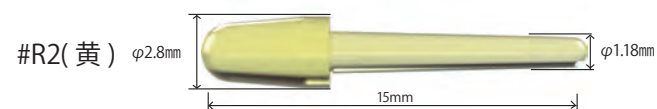
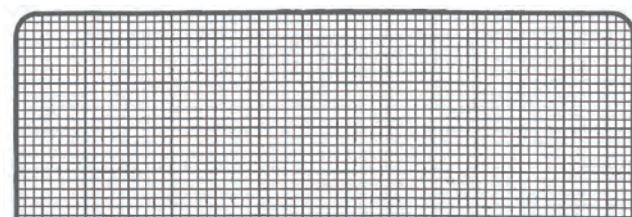
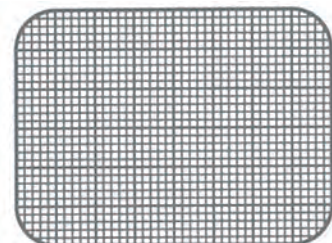

## MTAキャリア

### 商品詳細

- 細くて長いパイプは狭い場所や奥深くまで薬剤を注入する事ができます。
- 先端部は非常にデリケートなため、万が一の破損に備えて交換できるようにデザインされています。
- ハンドルはアルミ製のため軽く、作業しやすいです。
- MTAセメント専用の器具です。

【仕様】  
全長：約 140 mm  
ハンドル部長さ：約 110 mm  
材質：ステンレス（レバー、押出棒、パイプ）  
アルミ（ハンドル部）

商品コード 01060003 メーカー希望小売価格 ¥8,200.-  
商品名 MTAキャリア

商品コード 01060013 メーカー希望小売価格 ¥1,900.-  
商品名 MTAキャリア スペアパーツ

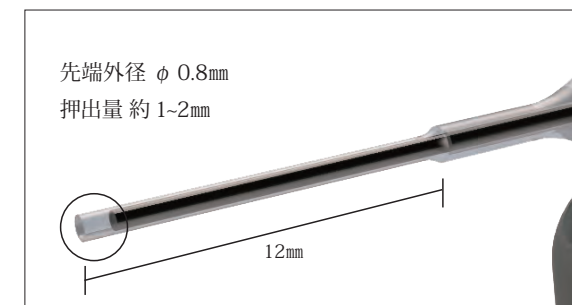

## マトリックスバンド



### マトリックスバンド

[仕様]  
材質: ステンレス 厚さ: 0.04mm

規格	長さ	幅
A	63	6
B	63	7.6
C	65	8
D	51	5
E	66	5
F	64	5
G	49	4.5
H	64	4.5
I	64	5
J	50	4

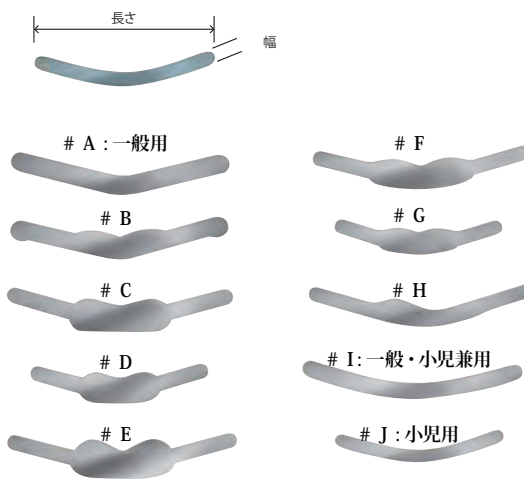

商品コード	商品名	マトリックスバンド #A 100枚入	メーカー希望小売価格	¥3,600.-
04021102	マトリックスバンド #B 100枚入	¥3,600.-		
04021103	マトリックスバンド #C 10枚入	¥440.-		
04021104	マトリックスバンド #D 10枚入	¥440.-		
04021105	マトリックスバンド #E 10枚入	¥440.-		
04021106	マトリックスバンド #F 10枚入	¥440.-		
04021107	マトリックスバンド #G 10枚入	¥440.-		
04021108	マトリックスバンド #H 10枚入	¥440.-		
04021109	マトリックスバンド #I 100枚入	¥3,600.-		
04021110	マトリックスバンド #J 100枚入	¥3,600.-		

### マトリックスバンドT型

商品詳細  
バンドのみで使用するタイプです。

[仕様]  
材質: ステンレス 厚さ: 0.04mm

商品コード	商品名	マトリックスバンド #T大 100枚入	メーカー希望小売価格	¥3,600.-
04023112	マトリックスバンド #T小 100枚入			

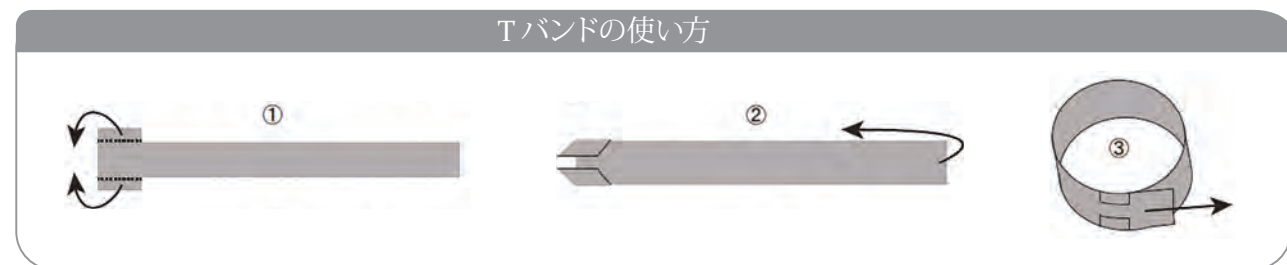
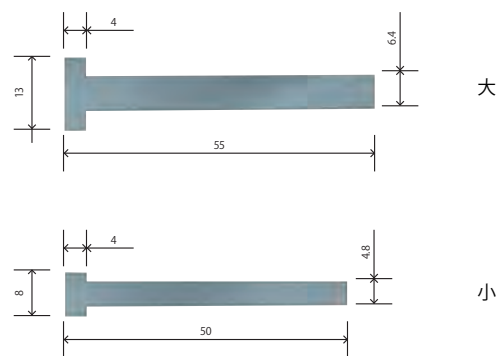

### マトリックスリテーナー #9-T



商品詳細  
改良されたネジにより、スムーズで細やかな動きを実現しています。  
[仕様]  
材質: ステンレス 全長: 64mm トッフルマイヤー型 大人用ストレート

商品コード	04019200	メーカー希望小売価格	¥3,800.-
商品名	マトリックスリテーナー #9-T		



### ウッドウェッジ



商品詳細  
最も一般的な歯間分離材です。  
[仕様]  
材質: オレンジ枝  
販売単位: 50 個入り ※アソートは各サイズ 15 個入 (合計 60 個入り)  
※ロット並びに同一包装の中には、寸法に若干のばらつきがある場合がございます。サイズが特殊ですので、右記原寸図をご確認ください。

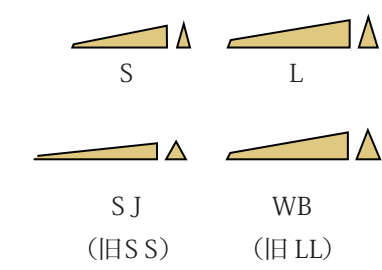

商品コード	商品名	ウッドウェッジ #S	メーカー希望小売価格	¥2,100.-
04072302	ウッドウェッジ #L			
04072304	ウッドウェッジ #SJ			
04072301	ウッドウェッジ #WB			
04072200	ウッドウェッジアソート			

### ウッドウェッジ アナトミカル



商品詳細  
歯牙にぴったりとフィットする解剖学的形状で、セクショナルマトリックスに最適です。バンドのたわみが出にくく、歯間挿入の際に歯肉を傷つけにくいカーブ形になっています。  
[仕様]  
材質: 白樺  
販売単位: 50 個入り ※アソートは各サイズ 15 個入 (合計 60 個入り)  
※ロット並びに同一包装の中には、寸法に若干のばらつきがある場合がございます。サイズが特殊ですので、右記原寸図をご確認ください。

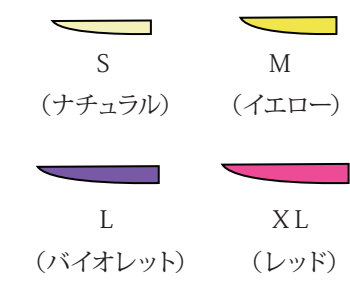

商品コード	商品名	ウッドウェッジアナトミカル #S	メーカー希望小売価格	¥1,800.-
04072402	ウッドウェッジアナトミカル #M			
04072403	ウッドウェッジアナトミカル #L			
04072404	ウッドウェッジアナトミカル #XL			
04072405	ウッドウェッジアナトミカルアソート			

根管治療

保存・補綴

補助器具

技工用

根管治療

保存・補綴

補助器具

技工用

## ■ コンタクトゲージ

### 商品詳細

歯間のコンタクトポイントを確認する際使用します。  
3色のカラーゲージにより計測します。

### 【仕様】

材質：ステンレス  
ホルダー全長：130 x 22 mm  
ゲージ厚さ：青 0.05 mm, 黄 0.11 mm, 赤 0.15 mm  
セット内容：ホルダー x 1 本, 青ゲージ x 1 枚

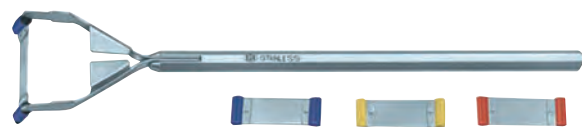

商品コード 01080000 メーカー希望小売価格 ¥6,000.-

商品名 コンタクトゲージ セット

商品コード 01080005 メーカー希望小売価格 ¥2,300.-

商品名 コンタクトゲージ用ゲージ 青ゲージ 2枚入

商品コード 01080011 メーカー希望小売価格 ¥2,300.-

商品名 コンタクトゲージ用ゲージ 黄ゲージ 2枚入

商品コード 01080015 メーカー希望小売価格 ¥2,300.-

商品名 コンタクトゲージ用ゲージ 赤ゲージ 2枚入

## ■ ニューインレーセッター

### 【仕様】

材質：ステンレス(本体) シリコンゴム(ゴム部)  
長柄(ピン短) サイズ：大白歯用、長さ 79 x 幅 24mm ピンの長さ 4mm  
短柄(ピン長) サイズ：小白歯用、長さ 69 x 幅 24mm ピンの長さ 8mm  
セット内容：アソート(長柄1本、短柄1本、予備ゴム2個)  
長柄(長柄2本、予備ゴム2個)、短柄(短柄2本、予備ゴム2個)



ゴムは乾燥工程不可

商品コード 06092300 メーカー希望小売価格 ¥3,800.-

商品名 ニューインレーセッター アソート

商品コード 06092310 メーカー希望小売価格 ¥3,800.-

商品名 ニューインレーセッター 長柄

商品コード 06092320 メーカー希望小売価格 ¥3,800.-

商品名 ニューインレーセッター 短柄

商品コード 06092350 メーカー希望小売価格 オープン

商品名 ニューインレーセッター用シリコンゴム 4個入

※セットの中には予備のシリコンゴムが2個入っています。

## セパレーター

## ■ エリオットセパレーター

### 商品詳細

白歯部用の歯間分離器。  
白歯部の左右に掛けることができるよう、ネジを反対側に付け替えることが可能です。  
ネジを絞めるに従い、本体が沈むように改良された形態です。

### 【仕様】

材質：ステンレス  
サイズ：全長 41 x 幅 41mm ※右図の状態での幅



商品コード 01071000 メーカー希望小売価格 ¥4,500.-

商品名 エリオットセパレーター

## セパレーター

## ■ アイボリーセパレーター

### 商品詳細

前歯用の歯間分離器。  
ネジを締めるに従って、セパレーターが歯間に沈み安定するよう改良された形態です。

### 【仕様】

材質：ステンレス  
サイズ：全長 68 x 幅 32mm ※右図の状態での幅



商品コード 01072000 メーカー希望小売価格 ¥6,200.-

商品名 アイボリーセパレーター

## 咬合紙ホルダー

## ■ M型咬合紙ホルダー

### 商品詳細

片顎用の咬合紙ホルダー。  
咬合紙を把持しやすいよう、内側には溝が入っています。

### 【仕様】

材質：ステンレス  
サイズ：全長 145mm



商品コード 06121000 メーカー希望小売価格 ¥2,500.-

商品名 M型咬合紙ホルダー

(把持面内側)

## ■ Y型咬合紙ホルダー

### 商品詳細

全顎用の咬合紙ホルダー。  
ピンと穴で咬合紙を把持します。

### 【仕様】

材質：ステンレス  
サイズ(大)：全長 120mm アーチ幅 外側 74 x 深さ 60mm  
サイズ(小)：全長 114mm アーチ幅 外側 66 x 深さ 48mm

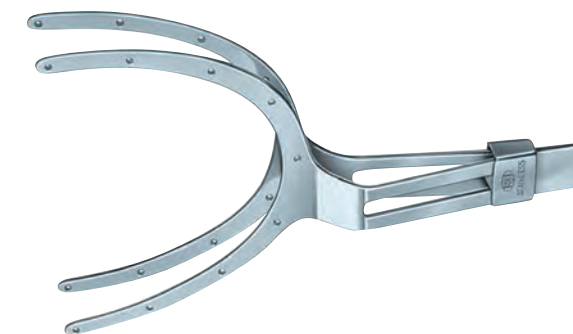

商品コード 06122000 メーカー希望小売価格 ¥5,400.-

商品名 Y型咬合紙ホルダー 大

商品コード 06122100 メーカー希望小売価格 ¥5,400.-

商品名 Y型咬合紙ホルダー 小



## ファインロックトレー

### 商品詳細

リムロック式のトレーです。  
日本人の歯列に合わせて設計しています。

[仕様]  
材質: 真鍮 (ニッケルメッキ)  
サイズ: 下表に記載

上顎	単位:mm			
	U11	U12	U13	U14
アーチ幅	85	81	75	68
奥行き	59	57	56	54
高さ	19	20	20	21

下顎	単位:mm			
	L11	L12	L13	L14
アーチ幅	80	76	76	72
奥行き	63	65	61	62
高さ	21	21	22	23



乾燥工程不可

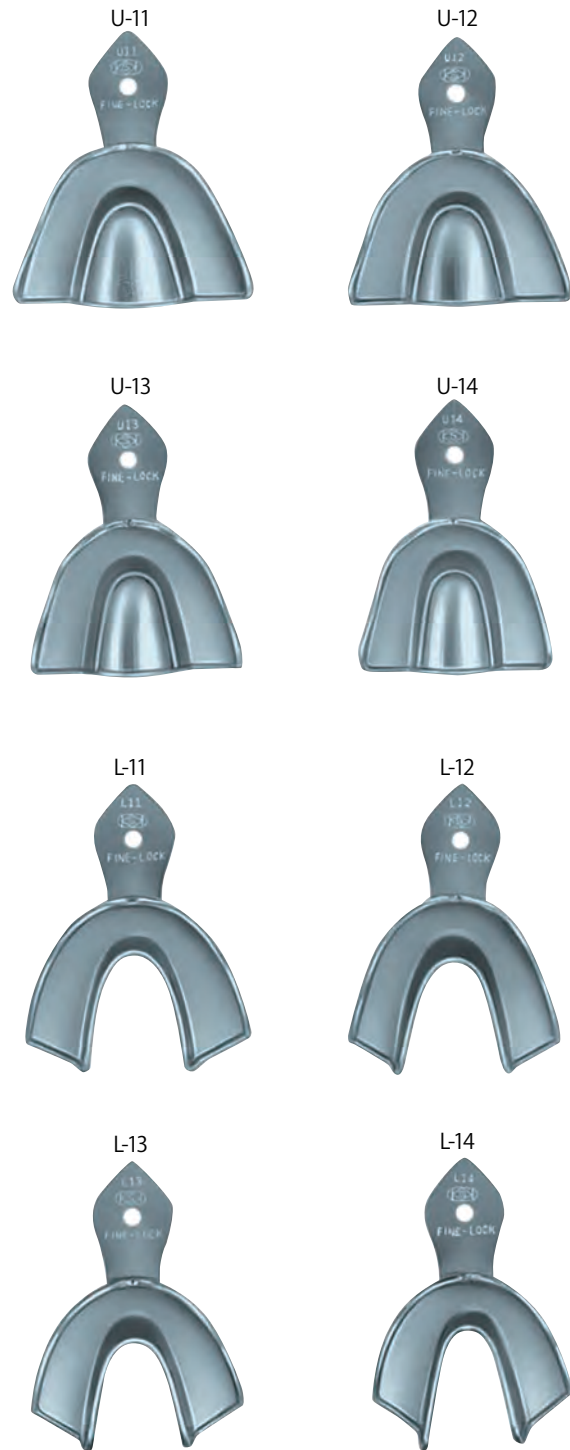

商品コード	06040000	メーカー希望小売価格	¥28,800.-
商品名	ファインロックトレー 8個組		
商品コード	06041011	メーカー希望小売価格	¥4,000.-
商品名	ファインロックトレー #U11		
商品コード	06041012	メーカー希望小売価格	¥4,000.-
商品名	ファインロックトレー #U12		
商品コード	06041013	メーカー希望小売価格	¥4,000.-
商品名	ファインロックトレー #U13		
商品コード	06041014	メーカー希望小売価格	¥4,000.-
商品名	ファインロックトレー #U14		
商品コード	06042011	メーカー希望小売価格	¥4,000.-
商品名	ファインロックトレー #L11		
商品コード	06042012	メーカー希望小売価格	¥4,000.-
商品名	ファインロックトレー #L12		
商品コード	06042013	メーカー希望小売価格	¥4,000.-
商品名	ファインロックトレー #L13		
商品コード	06042014	メーカー希望小売価格	¥4,000.-
商品名	ファインロックトレー #L14		

## 両頭リトラクター

### 特長

透明薄型で、大小の両頭になっている使いやすいリトラクターです。

### [仕様]

材質: ポリカーボネイト 販売単位: 10 個入り / 袋  
サイズ: 全長 100mm

メーカー希望小売価格 ¥3,200.-

商品コード 07050000 商品名 両頭リトラクター 10個入



乾燥工程不可



## マウスプロップ

※製造終了につき、在庫限り。

### 特長

- 開口と頬舌圧排、簡易防湿が一度にできます。
- 開口状態を保持できます。
- オートクレープ滅菌が可能です (乾燥工程除く)。

### [仕様]

材質: ポリカーボネイト 色: 透明  
販売単位: 10 個入り / 袋  
アソート内容: #1 x 4 個, #2 x 3 個, #3 x 3 個 計 10 個

メーカー希望小売価格 ¥3,200.-

商品コード 07030105 商品名 マウスプロップ #1 前歯用

商品コード 07030107 商品名 マウスプロップ #2 白歯用大

商品コード 07030106 商品名 マウスプロップ #3 白歯用小

商品コード 07030108 商品名 マウスプロップ アソート



乾燥工程不可

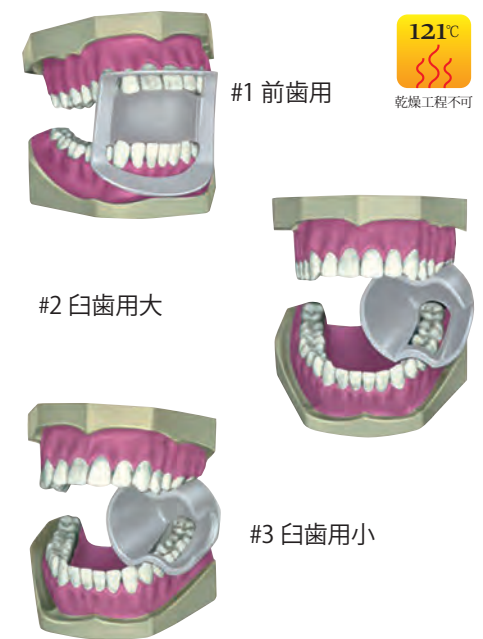

## リップエキスパンダー

### 特長

- 特殊なポリプロピレンでできているため、柔らかく伸縮自在です。
- 口腔内でも快適に使用でき、患者さんの苦痛を和らげます。
- オートクレープ滅菌が可能です (乾燥工程除く)。

### [仕様]

材料: ポリプロピレン 色: 乳白色 販売単位: 10 個入り / 1 袋  
アソート内容: リップエキスパンダー大 x 5 個、リップエキスパンダー小 x 5 個

メーカー希望小売価格 ¥3,200.-

商品コード 07030010 商品名 リップエキスパンダー 大

商品コード 07030011 商品名 リップエキスパンダー 小

商品コード 07030012 商品名 リップエキスパンダー アソート



乾燥工程不可



## 開口器フルセット

### 商品詳細

両頭リトラクター、マウスプロップ、リップエキスパンダーが各2個入ったアソートセットです。

[仕様]  
材質: ポリカーボネイト (両頭リトラクター、マウスプロップ)  
ポリプロピレン (リップエキスパンダー)

商品コード 07030200    希望小売価格 ¥3,600.-  
商品名 開口器フルセット

※製造終了につき、在庫限り。



## バイトエキスパンダー

### 特長

- あらゆる治療において、十分な視野を確保する事が可能です。
- 様々な治療方向に対応できるよう、視野に応じて4つのパターンに簡単に変更できます。
- 口唇をひっぱり、バイトブロックで上下顎の開口状態を固定します。リトラクターは可変式で、調節することにより唇に確実にフィットします。

[仕様]  
材料: ポリプロピレン (リトラクター、スプリング、バイトブロック)  
シリコン (替えゴム)

商品コード 07000150    希望小売価格 ¥2,800.-  
商品名 バイトエキスパンダー  
商品コード 07000155    希望小売価格 ¥2,200.-  
商品名 バイトエキスパンダー替えゴム 2個

※製造終了につき、在庫限り。



## 治療用ピンセット

### 商品詳細

スタンダードなコーク型のピンセット。  
0.01 gの小さなものもつかむ事ができます。

[仕様]  
材質: ステンレス 全長: 161mm コークタイプ

商品コード 06301010    希望小売価格 ¥2,100.-  
商品名 治療用ピンセット

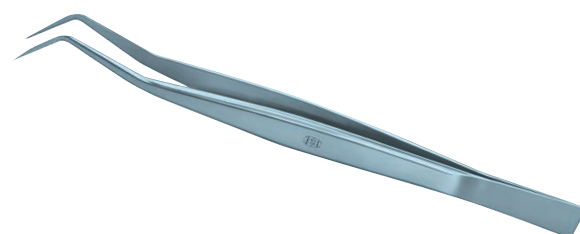

## KSK デンタルフォトミラー REAL-FINE



### 特長

- ロジウムコーティングにより高い反射率と色調を達成。
- 極限まで高めたプレートの平面が歪みのない鮮明な映像を写します。
- ハンドル部は持ちやすく滑りにくい着脱可能なシリコンキャップを採用。( #1・#2・#3)
- 舌側用ミラー( #4・#5) は、口腔内の解剖学形態に合うよう開発され、コンパクトなサイズでより大きい面積を確保できます。また、合わせ鏡として患者様へのインフォームドコンセントにもご活用いただけます。

[仕様]  
材質: ステンレス・ロジウムコーティング (ミラー本体)  
シリコン ( #1・#2・#3 ハンドル部キャップ) アルミ ( #4・#5 ハンドル部)

#1: 側面用 #2: 咬合面用 小 #3: 咬合面用 大  
#4: 臼歯部舌側用 #5: 前歯部舌側用

[お手入れの方法]  
シリコンハンドルは乾燥工程不可です。  
撮影用のミラーはカメラのレンズと同じ性格を持っています。  
不用意に触れたりぶつかけたりしないようご注意ください。  
洗浄は必ず新しいガーゼやワッテを用いて中性洗剤で、優しく洗ってください。  
超音波洗浄はできません。  
オートクレーブの際は付属の保護袋に入れ、更に滅菌バックに入れて下さい。

商品コード	07000100	希望小売価格	¥32,300.-
商品名	KSKデンタルフォトミラー REAL-FINE 3枚組 ( #1, #2, #3)		
商品コード	07000101	希望小売価格	¥11,000.-
商品名	KSKデンタルフォトミラー REAL-FINE #1		
商品コード	07000102	希望小売価格	¥11,000.-
商品名	KSKデンタルフォトミラー REAL-FINE #2		
商品コード	07000103	希望小売価格	¥11,000.-
商品名	KSKデンタルフォトミラー REAL-FINE #3		
商品コード	07000105	希望小売価格	¥5,700.-
商品名	KSKデンタルフォトミラー REAL-FINE #4		
商品コード	07000106	希望小売価格	¥5,700.-
商品名	KSKデンタルフォトミラー REAL-FINE #5		

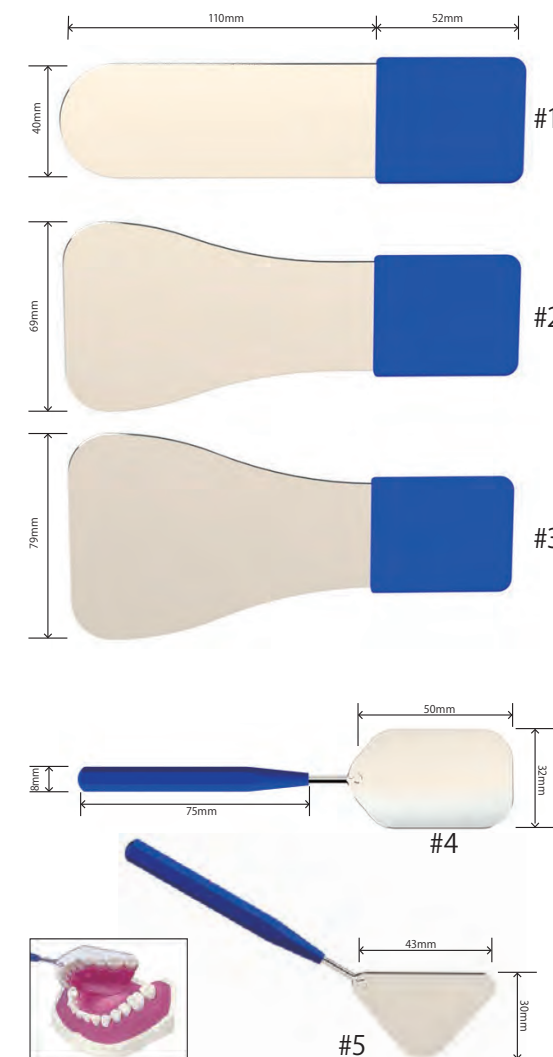

## スタンパー

【仕様】  
 材質：ステンレス 販売単位：6本入り  
 HPのみ  
 大：刃部最大径 6mm.  
 小：刃部最大径 4.8mm.

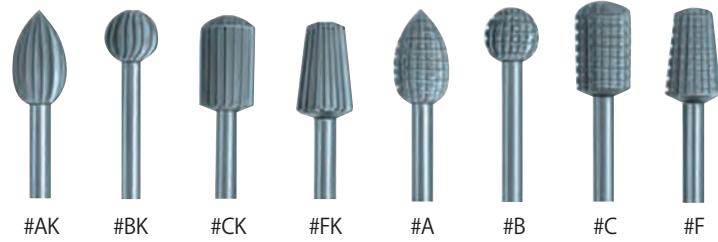

メーカー希望小売価格	¥7,100.-	
商品コード	02111011	商品名 スタンパー #AK大
商品コード	02111012	商品名 スタンパー #AK小
商品コード	02111021	商品名 スタンパー #BK大
商品コード	02111022	商品名 スタンパー #BK小
商品コード	02111031	商品名 スタンパー #CK大
商品コード	02111032	商品名 スタンパー #CK小
商品コード	02111061	商品名 スタンパー #FK大
商品コード	02111062	商品名 スタンパー #FK小
商品コード	02101011	商品名 スタンパー #A大
商品コード	02101012	商品名 スタンパー #A小
商品コード	02101021	商品名 スタンパー #B大
商品コード	02101022	商品名 スタンパー #B小
商品コード	02101031	商品名 スタンパー #C大
商品コード	02101032	商品名 スタンパー #C小
商品コード	02101061	商品名 スタンパー #F大
商品コード	02101062	商品名 スタンパー #F小

## デュアルダイヤモンドポイント

特長

- カーバイトバーの切削力とダイヤモンドポイントの滑らかな仕上がりを兼ね備えた石膏模型トリミング用のポイントです。
- 切削時、ラウンド部に刻まれた溝部に空気の流れが起こり、石膏の粉を掃き出す事により、ダイヤモンド砥粒の切削力が保たれ、かつチッピングが起こりにくくなっています。

【仕様】  
 材質：ステンレス(切削部：ダイヤモンドコーティング) HPのみ  
 販売単位：1本



※注意：回転数 30,000rpm 以下でご使用下さい。

商品コード	02091010	メーカー希望小売価格	¥2,900.-
商品名	デュアルダイヤモンドポイント #1A		
商品コード	02091001	メーカー希望小売価格	¥2,900.-
商品名	デュアルダイヤモンドポイント #1		
商品コード	02091011	メーカー希望小売価格	¥2,900.-
商品名	デュアルダイヤモンドポイント #2A		
商品コード	02091002	メーカー希望小売価格	¥2,900.-
商品名	デュアルダイヤモンドポイント #2		
商品コード	02091003	メーカー希望小売価格	¥2,900.-
商品名	デュアルダイヤモンドポイント #3		
商品コード	02091010	メーカー希望小売価格	¥8,400.-
商品名	デュアルダイヤモンドポイント 3本組 (#1,#2,#3)		



# INDEX

名称 一般的名称 医療機器認証番号 / 医療機器届出番号	クラス分類	ページ	名称 一般的名称 医療機器認証番号 / 医療機器届出番号	クラス分類	ページ	名称 一般的名称 医療機器認証番号 / 医療機器届出番号	クラス分類	ページ
<b>ア</b> アイボリーセパレーター 歯間分離器 13B2X00094000035	一般医療機器	P.27	<b>ス</b> スタンプバー 歯科用スチールバー 13B2X00094000025	一般医療機器	P.32	<b>ヤ</b> ヤングフレーム 歯科用ラバーダムフレーム 13B2X00094000030	一般医療機器	P.16
RTPリーマ 歯科用根管口拡大ドリル 21900BZX00416000	管理医療機器	P.21	スターターキット 歯科用ラバーダム防湿キット 13B2X00094000171	一般医療機器	P.20	<b>ラ</b> ラバーダムクランプ 歯科用ラバーダムクランプ 13B2X00094000008	一般医療機器	P.4
<b>ウ</b> ウッドウェッジ 歯科用マトリックスバンド 13B2X00094000024	一般医療機器	P.25	<b>チ</b> 治療用ピンセット 歯科治療用ピンセット 13B2X00094000023	一般医療機器	P.30	ラバーダムコンプリートセット 歯科用ラバーダム防湿キット 13B2X00094000081	一般医療機器	P.19
ウッドウェッジアナトミカル 歯科用マトリックスバンド 13B2X00094000024	一般医療機器	P.25	<b>テ</b> Tバンド 歯科用マトリックスバンド 13B2X00094000033	一般医療機器	P.24	ラバーダムテクニックセット 歯科用ラバーダム防湿キット 13B2X00094000081	一般医療機器	P.19
ウルトラライトケース	非該当	P.18	デュアルダイヤモンドポイント 歯科技工用ダイヤモンド研削材 13B2X00094000011	一般医療機器	P.32	ラバーダムテンプレート	非該当	P.16
<b>エ</b> X線メッシュゲージ	非該当	P.22	デンタルダム 歯科用ラバーダム 13B2X00094000026	一般医療機器	P.15	ラバーダムパンチ 歯科用ラバーダムパンチ 13B2X00094000034	一般医療機器	P.16
M型咬合紙ホルダー 歯科咬合紙用ピンセット 13B2X00094000002	一般医療機器	P.27	デンタルフォトミラー 歯鏡 13B2X00094000029	一般医療機器	P.31	<b>リ</b> リップエキスパンダー 歯科用開口器 13B2X00094000124	一般医療機器	P.29
Mピースリーマー 歯科用根管口拡大ドリル 21900BZX00414000	管理医療機器	P.21	<b>ニ</b> ニューインレーセッター 歯科用充填器 13B2X00094000017	一般医療機器	P.26	両頭リトラクター 歯科用開口器 13B2X00094000022	一般医療機器	P.29
MTAキャリア 歯科用注入器具 13B2X00094000208	一般医療機器	P.23	<b>ハ</b> バイトエキスパンダー 歯科用開口器 13B2X00094000012	一般医療機器	P.30	<b>レ</b> レジンポストメタアクリル 歯科用パターン成形品 13B2X00094000148	一般医療機器	P.22
エリオットセパレーター 歯間分離器 13B2X00094000035	一般医療機器	P.26	<b>ヒ</b> ピースリーマー 歯科用根管口拡大ドリル 21900BZX00415000	管理医療機器	P.21	<b>ワ</b> Y型咬合紙ホルダー 歯科咬合紙用ピンセット 13B2X00094000001	一般医療機器	P.27
エンドゲージ	非該当	P.22	<b>フ</b> ファインロックトレイ 歯科印象採得用トレイ 13B2X00094000060	一般医療機器	P.28			
<b>カ</b> 開口器フルセット 歯科用開口器 13B2X00094000160	一般医療機器	P.30	<b>マ</b> マウスプロップ 歯科用開口器 13B2X00094000088	一般医療機器	P.29			
ガーゼクランプ 歯科用ラバーダムクランプ 13B2X00094000009	一般医療機器	P.9	マトリックスバンド 歯科用マトリックスバンド 13B2X00094000027	一般医療機器	P.24			
<b>ク</b> クランプフォーセップス (鉗子) 歯科用ラバーダムクランプ鉗子 13B2X00094000031	一般医療機器	P.16	マトリックスリテーナー 歯科用マトリックスリテーナー 13B2X00094000037	一般医療機器	P.25			
クランプ付ボード 歯科用ラバーダムクランプ 13B2X00094000089	一般医療機器	P.17						
<b>コ</b> コンタクトゲージ 歯周ポケットプローブ 13B2X00094000032	一般医療機器	P.26						

※価格・材質等、商品に関する情報は2021年9月1日現在のもの  
で、予告なく変更することがあります。



---

TEL:03-3964-2011

FAX:03-3962-5624

---

〒 174-0053

東京都板橋区清水町 53-5

URL [www.dentech.co.jp](http://www.dentech.co.jp)

MAIL [info@dentech.co.jp](mailto:info@dentech.co.jp)

