

Ver.2023

DENTAL INSTRUMENTS

MADE IN JAPAN



CONTENTS

根管治療 P.4

ラバーダムクランプ	P. 4	RTP リーマ	P.21
KSK デンタルダム	P.15	エンドゲージ	P.22
ラバーダム関連商品	P.16	X線メッシュゲージ	P.22
ラバーダムセット	P.19	レジンポストメタアクリル	P.22
M ピーソリーマー	P.21	MTA キャリア	P.23
ピーソリーマー	P.21		

根管治療

保存・補綴 P.24

マトリックスバンド	P.24	セパレーター	P.26
マトリックスリテーナー	P.25	咬合紙ホルダー	P.27
ウッドウェッジ	P.25	ファインロックトレ	P.28
コンタクトゲージ	P.26	スプーンエキスカ	P.29
ニューインレーセッター	P.26		

保存・補綴

補助器具 P.30

両頭リトラクター	P.30	治療用ピンセット	P.30
リップエキスパンダー	P.30	KSKデンタルフォトミラー	P.31
開口器フルセット	P.30		

補助器具

技工用 P.32

スタンプバー	P.32	デュアルダイヤモンドポイント	P.32
--------	------	----------------	------

技工用

テクニカ



www.technika.co.jp

別途、総合カタログがございます。
ご入用の際は、お問い合わせ下さい。

テクニカ

オートクレーブ



121°C 20分間



132°C 5分間



オートクレーブ不可

DENTECH Corporation (copyright, all rights reserved).

このカタログは医療従事者を対象としています。

カタログのデザイン及び全ての画像、テキスト、写真等は当社の知的財産です。これらのいずれかを当社の書面による許可なく、商業目的で部分的または完全に複製または貸与することを禁止します。

カタログは情報提供のみを目的としています。当社の同意なく使用されたテキストの誤り、印刷ミス、製品の色や形態の違いや、当社の同意なしに変更された場合において、当社はいかなる責任も負いません。

ラバーダムクランプ

メーカー希望小売価格

■ ノーマル	1個 ¥1,700.-
■ マット	1個 ¥1,900.-
■ ブラック	1個 ¥2,000.-

特長

- 特に吟味されたステンレスを使用しているため、バネ性・耐食性ともに優れています。
- 形態が豊富なため、それぞれの歯牙に応じたクランプを選定できます。
- ロットごとに4,000回の開閉試験を行い、合格したものを製品として出荷しています。
- 全てのクランプ曲げを職人がひとつひとつ手作業で調整しているため、品質が均一です。
- ピークには全て刃付けがされているので、歯牙へのフィット感が大変優れています。
- マットとブラックタイプには、手術ライトの強くまぶしい光を防ぐ特殊加工を施しているため、ユニット治療中の眼精疲労を抑制できますので、長時間の治療に最適です。

クランプの種類

<p>■ ノーマル 標準加工</p>	<p>■ マット 表面に光沢を抑える特殊加工を施しています。</p>	<p>■ ブラック 表面にライトの光を吸収しやすい特殊加工を施しています。</p>
------------------------	--	---

各部の名称

<p>■ 有翼型</p> <p>スプリング、穴、ウイング、ピークの丸み、フランジ、ピークの反り</p>	<p>■ 無翼型</p> <p>スプリング、穴、フランジ、ピークの丸み、ピークの反り</p>
---	--

[クランプご使用時の注意事項]

無理な力を加えると変形・破折する恐れがあります。必要な幅以上にクランプを広げないでください。

KSK Rubber Dam Clamps

大白歯用クランプ

商品コード

- ノーマル
- マット
- ブラック

3

01012003
01014003
01019003

小さめの下顎大白歯用でピークは平らで歯肉に食い込みません。

W3

01012903
01014903
01019903

小さめの下顎大白歯用でピークは平らで歯肉に食い込みません。
#3の無翼型です。

4

01012004
01014004
01019004

上顎一般用で、ピークに反りがあり歯頸部によく適合します。

5

01012005
01014005
01019005

大きめの上顎大白歯用の一般的なクランプです。

7

01012007
01014007
01019007

下顎大白歯用で平らなピークを持ち、決して歯肉に食い込みません。

7A

01012907
01014907
01019907

大きい下顎大白歯用です。

8

01012008
01014008
01019008

上顎大白歯用、#7と同じサイズでピークは丸い歯頸部に適合します。

8A

01012908
01014908
01019908

上顎大白歯の歯根用クランプで歯肉縁下を把持出来る形態となっています。



根管治療

保存・補綴

補助器具

技工用

大白歯用クランプ

メーカー希望小売価格
 ■ ノーマル 1個¥1,700.-
 ■ マット 1個¥1,900.-
 ■ ブラック 1個¥2,000.-

W8A

- 01012998
- 01014998
- 01019998



8Aの無翼型です。

12A

- 01012912
- 01014912
- 01019912

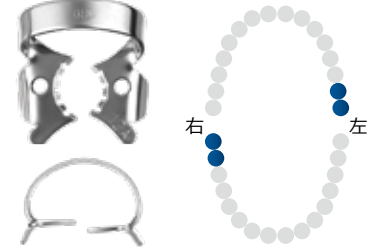

特に第三大白歯に適合する左右です。把持部に滑り止めのギザがついています。

13A

- 01012913
- 01014913
- 01019913



特に第三大白歯に適合する左右です。把持部に滑り止めのギザがついています。

14

- 01012014
- 01014014
- 01019014

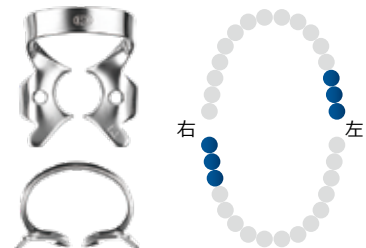

半萌出の掛かりにくい症例に使われ、しっかり把持出来る形態です。

14A

- 01012914
- 01014914
- 01019914

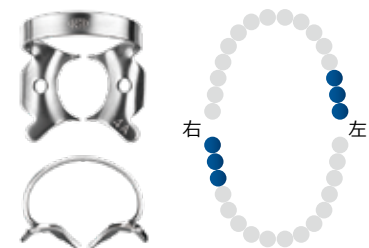

14より全て一回り大きく出来ています。

15

- 01012015
- 01014015
- 01019015



大きめの下顎大白歯用で、ピークが大きく幅も広いタイプです。スプリングも強くなっています。

18

- 01012018
- 01014018
- 01019018



上下顎大白歯用でピークの丸みが歯頸部に適合します。

24

- 01012024
- 01014024
- 01019024



左右の頬側の歯肉縁下の窩洞に使用されます。頬側のピークが深く広いです。

25

- 01012025
- 01014025
- 01019025



左右の頬側の歯肉縁下の窩洞に使用されます。頬側のピークが深く広いです。

大白歯用クランプ

メーカー希望小売価格
 ■ ノーマル 1個¥1,700.-
 ■ マット 1個¥1,900.-
 ■ ブラック 1個¥2,000.-

26

- 01012026
- 01014026
- 01019026



201の無翼型で上顎大白歯の歯頸の露出している歯に使用します。第二乳臼歯にも使用出来ます。

28

- 01012028
- 01014028
- 01019028

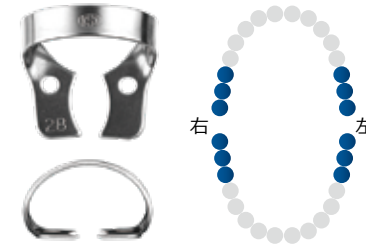

上下顎大白歯用でフランジの幅が広く、視野が広いです。

30

- 01012030
- 01014030
- 01019030



下顎左の歯肉縁下の左右で、頬側ピークの突起部が歯根分岐部に入ります。

31

- 01012031
- 01014031
- 01019031



下顎右の歯肉縁下の左右で、頬側ピークの突起部が歯根分岐部に入ります。

42

- 01012042
- 01014042
- 01019042



上顎左の大白歯用で、ピークが平らです。

43

- 01012043
- 01014043
- 01019043



上顎右の大白歯用で、ピークが平らです。

51

- 01012051
- 01014051
- 01019051



頬舌の両側に歯根分岐部のある場合に用い、歯肉を抑えることが出来ます。

56

- 01012056
- 01014056
- 01019056



下顎大白歯用ですが# 7に比べてピークの反りがやや強くなっています。

56A

- 01012956
- 01014956
- 01019956



56より全て一回り大きく出来ています。

大白歯用クランプ

メーカー希望小売価格

- ノーマル 1個 ¥1,700.-
- マット 1個 ¥1,900.-
- ブラック 1個 ¥2,000.-

U67

- 01012067
- 01014067
- 01019067

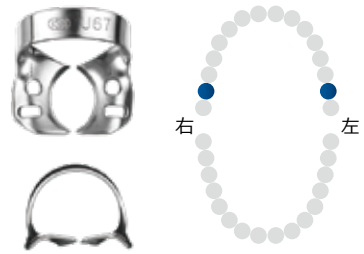

上顎の7番に適した無翼型のクランプでコンパクトです。

138

- 01012138
- 01014138
- 01019138

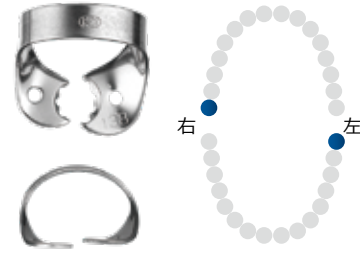

スプリングは強力です。左右の智歯用クランプでピークに滑り止めのギザがついています。

139

- 01012139
- 01014139
- 01019139

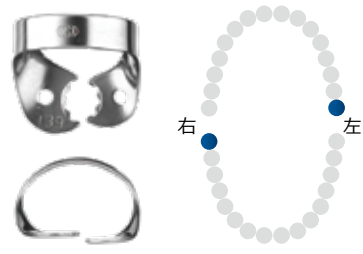

スプリングは強力です。左右の智歯用クランプでピークに滑り止めのギザがついています。

201

- 01012201
- 01014201
- 01019201

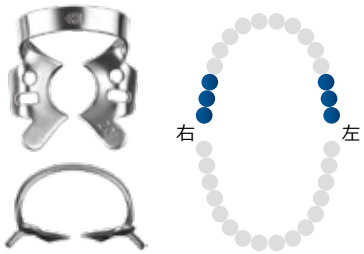

上顎大白歯用でピークの反りがあるため歯頸部の治療に適しています。

202

- 01012202
- 01014202
- 01019202

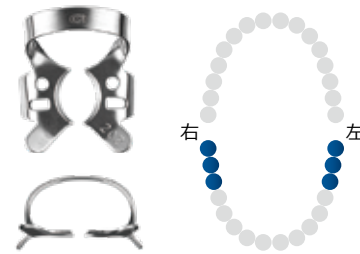

大きめの下顎大白歯用で、#7より一回り大きく出来ています。

203

- 01012203
- 01014203
- 01019203

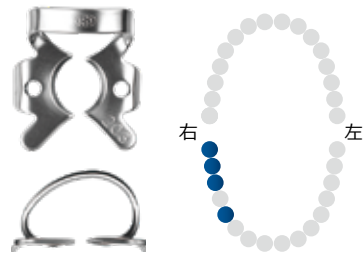

右の下顎大白歯用で頬側が大きいです。第一乳臼歯にも使用出来ます。

204

- 01012204
- 01014204
- 01019204

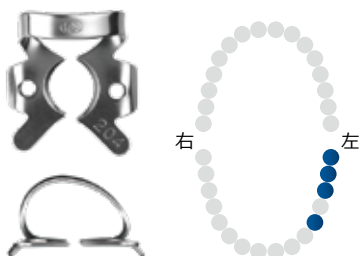

左の下顎大白歯用で頬側が大きいです。第一乳臼歯にも使用出来ます。

205

- 01012205
- 01014205
- 01019205

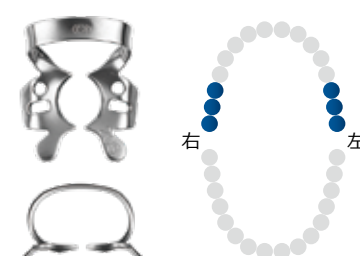

上顎大白歯用でピークに反りがあり把持力が強いです。

大白歯用クランプ

メーカー希望小売価格

- ノーマル 1個 ¥1,700.-
- マット 1個 ¥1,900.-
- ブラック 1個 ¥2,000.-

ガーゼクランプ

G-1 G-2

- 01012810
- 01014810
- 01019810

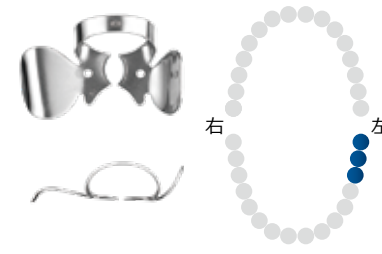

広いウイングで舌と頬を圧排します。ウイングの下にガーゼを敷いて簡易防湿に使用します。ラバーを掛ける必要がありません。

2個組 ¥3,400.-
2個組 ¥3,600.-
2個組 ¥3,900.-

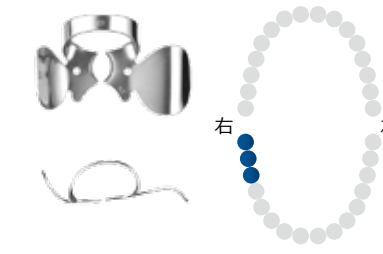

広いウイングで舌と頬を圧排します。ウイングの下にガーゼを敷いて簡易防湿に使用します。ラバーを掛ける必要がありません。

ディスタルクランプ プラスト



最後臼歯用です。乳歯の最後臼歯にも使用できます。

販売元：(株)日本歯科工業
価格及びご注文につきましては、販売元へお問い合わせください。

0

- 01012701
- 01014701
- 01019701

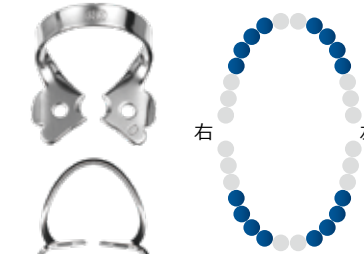

狭い歯頸部の小白歯に使用され、小児の上顎前歯にも適合します。

00

- 01012702
- 01014702
- 01019702



極めて小さい歯に適します。小児の前歯にも使用できます。

KSK Rubber Dam Clamps
小白歯用クランプ

商品コード

- ノーマル
- マット
- ブラック

1

- 01012001
- 01014001
- 01019001

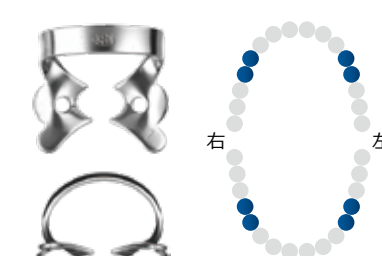

小白歯の歯根用です。ピークが深くなっています。

1A

- 01012901
- 01014901
- 01019901

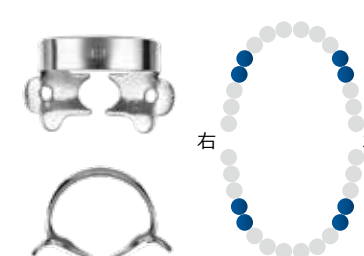

歯根部に深く掛けるタイプで歯肉縁下の窩洞にも使用できます。

2

- 01012002
- 01014002
- 01019002



下顎の小白歯用でピークは平らです。

根管治療

保存・補綴

補助器具

技工用

根管治療

保存・補綴

補助器具

技工用

■ 小白歯用クランプ

メーカー希望小売価格
 ■ ノーマル 1個¥1,700.-
 ■ マット 1個¥1,900.-
 ■ ブラック 1個¥2,000.-

2A

- 01012902
- 01014902
- 01019902

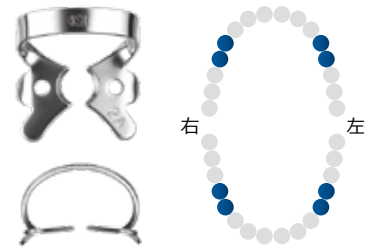

大きめの上下顎小白歯用で、# 2の一回り大きいタイプです。

W2A

- 01012992
- 01014992
- 01019992



2Aと同じ患歯に使用される無翼型のクランプです。

22

- 01012022
- 01014022
- 01019022



207の無翼型で平らなピークを持ち一般的な上下顎小白歯用クランプです。

27

- 01012027
- 01014027
- 01019027



206の無翼型でピークが反っているので、歯頸部に深く掛けることが出来ます。

29

- 01012029
- 01014029
- 01019029



上下顎の小白歯用でピークは平らで大きく、広い視野が得られます。

206

- 01012206
- 01014206
- 01019206



上下顎の小白歯用で深く掛けるタイプです。# 27の翼付きです。

207

- 01012207
- 01014207
- 01019207

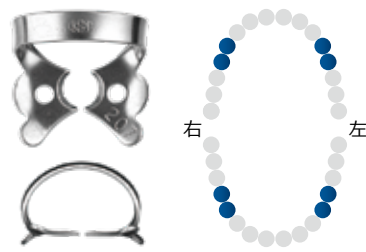

一般的な上下顎用の有翼型でピークは平です。# 22の翼付きです。

208

- 01012208
- 01014208
- 01019208

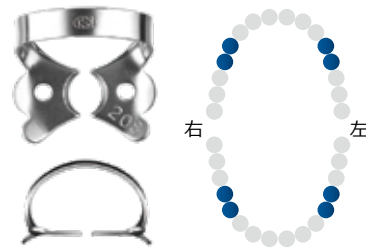

大きめの小白歯用で# 207と同じタイプですが、フランジがやや大きいです。

209

- 01012209
- 01014209
- 01019209

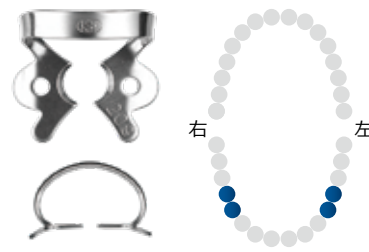

下顎の小白歯用で、# 208よりやや小さく、スプリングが硬くなっています。

■ 前歯用クランプ

メーカー希望小売価格
 ■ ノーマル 1個¥1,700.-
 ■ マット 1個¥1,900.-
 ■ ブラック 1個¥2,000.-

Y10

- 01014999

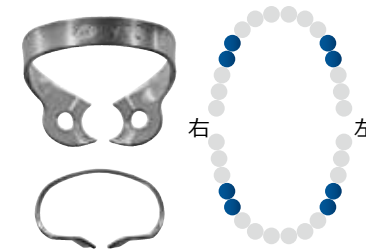

上下顎に使用できます。歯頸部に食い込ませる形状のため歯へのフィット感があります。

KSK Rubber Dam Clamps
前歯用クランプ

商品コード
 ■ ノーマル
 ■ マット
 ■ ブラック

6

- 01012006
- 01014006
- 01019006

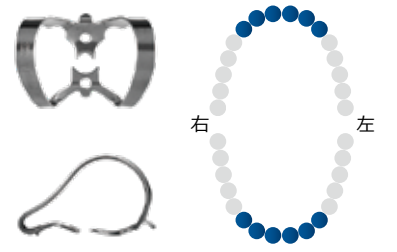

唇面用クランプです。

9

- 01012009
- 01014009
- 01019009

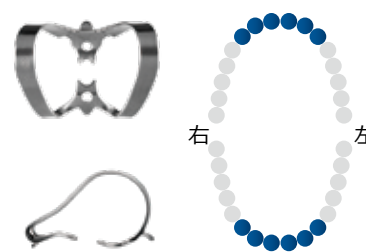

前歯唇面用窩洞に広く用いられます。

44

- 01012044
- 01014044
- 01019044



平らなピークを持つ、前歯用クランプです。

90N

- 01012090
- 01014090
- 01019090

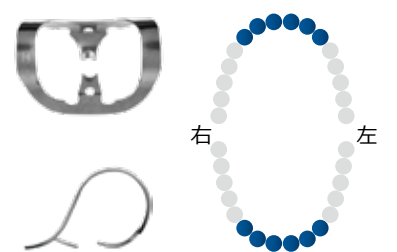

9の新しい型です。

210

- 01012210
- 01014210
- 01019210

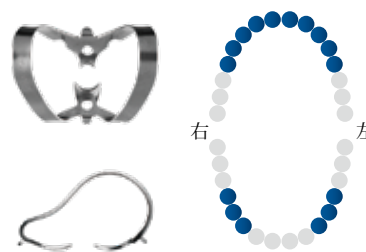

前歯の唇面用ですが、犬歯や小白歯の唇面窩洞にも使用できます。

212

- 01012212
- 01014212
- 01019212

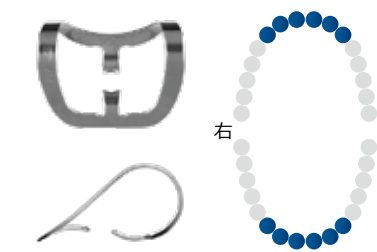

上下顎前歯の歯肉圧排用クランプです。

212 SA

- 01018212
- 01018213
- 01018214



上下顎前歯の歯肉圧排用クランプです。# 212に比べ、歯肉への食い込みが強くなっています。

乳臼歯用クランプ

メーカー希望小売価格 | ■ マット 1個¥1,900.-

KSK Rubber Dam Clamps
乳臼歯用クランプ

商品コード
■ ノーマル
■ マット
■ ブラック

54 ■ 01015001



上顎右D用です。

55 ■ 01015002



上顎右E用です。

P-1 P-2 ■ 01012800 ■ 01014800 ■ 01019800



小児の下顎のD用左のクランプです。
2個組の販売のみです。

2個組 ¥2,700.-
2個組 ¥2,800.-
2個組 ¥3,000.-



小児の下顎のD用右のクランプです。
2個組の販売のみです。

64 ■ 01015003



上顎左D用です。

65 ■ 01015004



上顎左E用です。

74 ■ 01015005



下顎左D用です。

75 ■ 01015006



下顎左E用です。

84 ■ 01015007



下顎右D用です。

85 ■ 01015008



下顎右E用です。

根管治療

保存・補綴

補助器具

技工用

KSK Rubber Dam Clamps
タイガー クランプ

商品コード
■ ノーマル
■ マット
■ ブラック

特長

- ピーク部に付けたノコギリ状の刃がクランプをしっかりと歯牙に固定します。

メーカー希望小売価格

- ノーマル 1個¥2,000.-
- マット 1個¥2,200.-
- ブラック 1個¥2,300.-

1T

01012501
01014501
01019501

小白歯用歯根用です。ピークが深くなっています。

1AT

01012502
01014502
01019502

歯根部に深く掛けるタイプです。歯肉縁下の窩洞にも使用できます。

2T

01012503
01014503
01019503

下顎小白歯用でピークは平らです。

2AT

01012504
01014504
01019504

大きめの上下顎小白歯用。# 2 Tの一回り大きいタイプです。

9T

01012505
01014505
01019505

前歯唇面用窩洞に広く用いられます。

14T

01012506
01014506
01019506

半萌出の掛かりにくい症例に使われ、しっかり把持出来る形態です。

56T

01012507
01014507
01019507

下顎大白歯用です。ピークの反りがやや強くなっています。

K S Kデンタルダム

デンタルダム

特長

- 非常に丈夫で伸びがよいのが特長です。
- シンは無香料無着色です。色素を一切使用しておりませんので、透明度が高く、治療中でも患者さんの様子を確認することができます。

[仕様]

サイズ：6" x 6" (152mm x 152mm) 販売単位：36枚 / 袋
 厚さ：0.20mm(ミディアム), 0.18mm(シン) 色：グリーン(ミディアム), アイボリー(シン)
 香料：なし

商品コード 01023020 メーカー希望小売価格 ¥2,500.-
 商品名 KSKデンタルダム ミディアム 6インチ

商品コード 01023030 メーカー希望小売価格 ¥2,500.-
 商品名 KSKデンタルダム シン 6インチ



ノンラテックス

特長

- 主成分が合成ゴムですので、ゴムアレルギーの方にも安心して使用いただけます。
- 無香料です。

[仕様]

サイズ：6" x 6" (152mm x 152mm) 販売単位：20枚 / 袋
 厚さ：0.20mm 色：ブルー 香料：なし

商品コード 01023040 メーカー希望小売価格 ¥3,000.-
 商品名 KSKノンラテックスデンタルダム



ノンラテックス パウダーフリー

特長

- 主成分が合成ゴムであり、パウダーがついていません。アレルギーによって引き起こされるリスクを低減しています。
- ミントの香りがします。

[仕様]

サイズ：6" x 6" (152mm x 152mm) 販売単位：15枚 / 袋
 厚さ：0.25mm 色：パープル 香料：ミント

商品コード 01023050 メーカー希望小売価格 ¥3,300.-
 商品名 KSKノンラテックスデンタルダム パウダーフリー



ラバーダム関連商品

ラバーダムパンチ

【仕様】
材質：ステンレス
サイズ：153 x 70mm
型：アインスワース
穴の直径：1.4mm, 1.6mm, 1.8mm, 2.1mm, 2.3mm

商品コード 01021011 メーカー希望小売価格 ¥13,800.-
商品名 ラバーダムパンチ



KSK クランプフォーセツプス

特長
デンテックオリジナルデザインによる使いやすい鉗子です。ラバーダムクランプを歯牙の所定の位置に簡単に掛けることができます。クランプを装着した後、握りを緩めると自然にクランプから外れるように設計されています。

【仕様】
材質：ステンレス
サイズ：全長 165 x 幅 70mm

商品コード 01031040 メーカー希望小売価格 ¥11,200.-
商品名 KSKクランプフォーセツプス

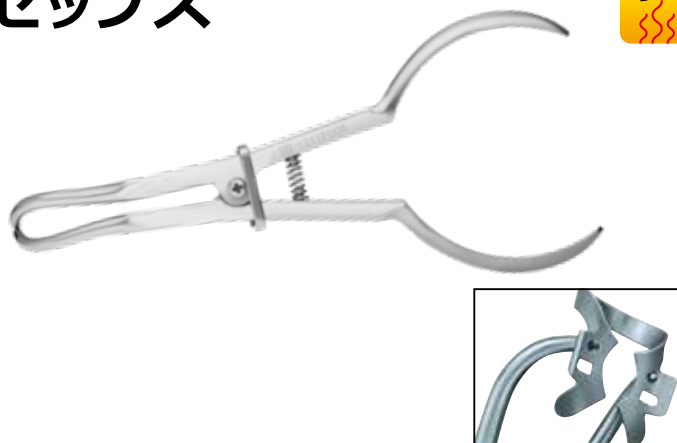

ヤングフレーム

【仕様】
材質：ステンレス
大：前面部 108 x 側面部 95mm
小：前面部 77 x 側面部 73mm

商品コード 01022010 メーカー希望小売価格 ¥2,500.-
商品名 ヤングフレーム 大

商品コード 01022020 メーカー希望小売価格 ¥2,300.-
商品名 ヤングフレーム 小

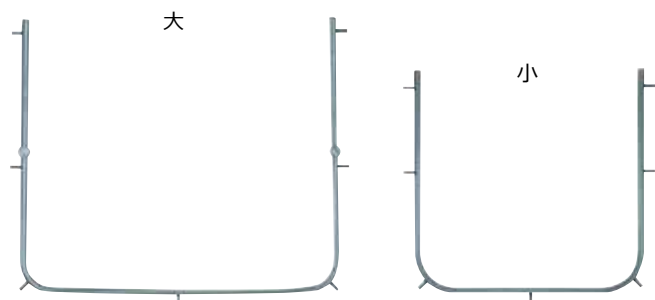

テンプレート

特長
ラバーの穿孔位置をマークするのに使用します。特に多数歯を露出するのに便利です。

【仕様】
材質：プラスチック
サイズ：150 x 150mm

商品コード 08190020 メーカー希望小売価格 ¥2,800.-
商品名 テンプレート



クランプボード | マット及びブラッククランプのセットは、受注生産となりますので、納期等お問い合わせ下さい。



No.8

【仕様】
材質：ステンレス ボードサイズ：90 x 90mm
クランプ付：#9 x 2, 2A, W2A, 5, 56, 203, 204、あるいはボードのみ

商品コード 01041000 メーカー希望小売価格 ¥3,500.-
商品名 クランプボード#8のみ

商品コード 01040000 メーカー希望小売価格 ¥15,000.-
商品名 クランプ付ボード#8

商品コード 01040080 メーカー希望小売価格 ¥15,500.-
商品名 クランプ付ボード#8 マット

商品コード 01040050 メーカー希望小売価格 ¥16,000.-
商品名 クランプ付ボード#8 ブラック



No.12

【仕様】
材質：ステンレス ボードサイズ：150 x 90mm
クランプ付：#210, 9, 0, 2, 2A, 206, 207, 5, 56, 7, 201, 202、あるいはボードのみ

商品コード 01041010 メーカー希望小売価格 ¥4,800.-
商品名 クランプボード#12のみ

商品コード 01040010 メーカー希望小売価格 ¥22,000.-
商品名 クランプ付ボード#12

商品コード 01040090 メーカー希望小売価格 ¥23,000.-
商品名 クランプ付ボード#12 マット

商品コード 01040060 メーカー希望小売価格 ¥23,500.-
商品名 クランプ付ボード#12 ブラック



No.18

【仕様】
材質：ステンレス ボードサイズ：160 x 120mm
クランプ付：#210, 9, P-1, P-2, 22, 27, 29, 208, 209, 18, 138, 139, 7, 201, 202, 203, 204, 205、あるいはボードのみ

商品コード 01041020 メーカー希望小売価格 ¥6,600.-
商品名 クランプボード#18のみ

商品コード 01040020 メーカー希望小売価格 ¥32,000.-
商品名 クランプ付ボード#18

商品コード 01040100 メーカー希望小売価格 ¥33,000.-
商品名 クランプ付ボード#18 マット

商品コード 01040070 メーカー希望小売価格 ¥34,000.-
商品名 クランプ付ボード#18 ブラック



根管治療

根管治療

保存・補綴

保存・補綴

補助器具

補助器具

技工用

技工用

クランプボード | マット及びブラッククランプのセットは、受注生産となりますので、納期等お問い合わせ下さい。



乳歯用クランプボード

[仕様]
材質：ステンレス サイズ：90 x 90mm
乳歯用クランプ付ボード
#55-上顎右E #54-上顎右D #64-上顎左D #65-上顎左E
#85-下顎右E #84-下顎右D #74-下顎左D #75-下顎左E

商品コード 01041061 **メーカー希望小売価格** ¥3,700.-
商品名 乳歯用クランプボードのみ

商品コード 01041070 **メーカー希望小売価格** ¥16,000.-
商品名 乳歯用クランプボード クランプ8ヶ付 マット



ラバーダムセット



ラバーダムテクニクセット

[仕様]
セット内容：
①クランプ付ボード#12 ②ヤングフレーム 大
③ラバーダムパンチ ④KSKクランプフォーセップス

クランプの種類：#210, #9, #0, #2, #2A, #206, #207, #5, #56, #7, #201, #202

マット及びブラッククランプのセットは受注生産となりますので、納期等お問い合わせ下さい。

商品コード 01030100 **メーカー希望小売価格** ¥47,000.-
商品名 ラバーダムテクニクセット

商品コード 01030110 **メーカー希望小売価格** ¥49,000.- (受注生産)
商品名 ラバーダムテクニクセット ブラック

商品コード 01030120 **メーカー希望小売価格** ¥48,000.- (受注生産)
商品名 ラバーダムテクニクセット マット

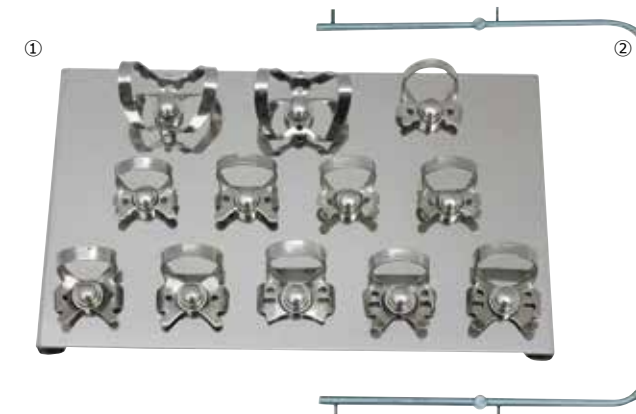

ウルトラライトケース

特長

#8ボード、乳歯用クランプボードの収納に最適です。ケースに収納したまま洗浄、滅菌が可能です。

[仕様]
材質：ステンレス
サイズ(外寸)：W94 x D94 x H34mm

商品コード 01050000 **メーカー希望小売価格** ¥8,200.-
商品名 ウルトラライトケース S

商品コード 01040001 **メーカー希望小売価格** ¥24,000.-
商品名 ケース入り クランプ付ボード#8

商品コード 01040081 **メーカー希望小売価格** ¥23,700.-
商品名 ケース入り クランプ付ボード#8 マット

商品コード 01040051 **メーカー希望小売価格** ¥25,000.-
商品名 ケース入り クランプ付ボード#8 ブラック

商品コード 01041071 **メーカー希望小売価格** ¥24,200.-
商品名 ケース入り 乳歯用クランプ付ボード マット

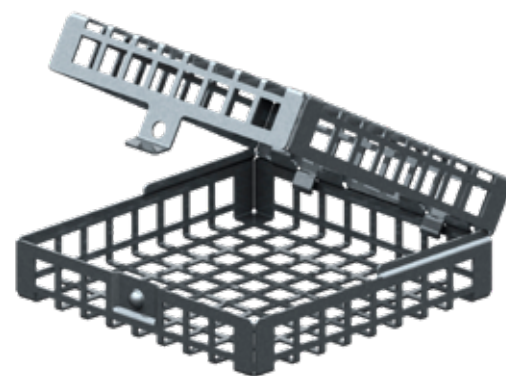

収納例



ラバーダムコンプリートセット

[仕様]
セット内容：
①クランプ付ボード#12 ②ヤングフレーム 大
③ラバーダムパンチ ④KSKクランプフォーセップス
⑤ウルトラライトケース L

マット及びブラッククランプのセットは受注生産となりますので、納期等お問い合わせ下さい。

商品コード 01030101 **メーカー希望小売価格** ¥58,000.-
商品名 ラバーダムコンプリートセット

商品コード 01030111 **メーカー希望小売価格** ¥64,000.- (受注生産)
商品名 ラバーダムコンプリートセット ブラック

商品コード 01030121 **メーカー希望小売価格** ¥63,000.- (受注生産)
商品名 ラバーダムコンプリートセット マット



根管治療

保存・補綴

補助器具

技工用

根管治療

保存・補綴

補助器具

技工用

ラバーダムスターターキット



[仕様]
ラバーダム防湿法の基本セットになります。
セット内容：① クランプ付ボード#12
② ヤングフレーム 大
③ ラバーダムパンチ
④ KSKクランプフォーセップス
⑤ KSKデンタルダム ノンラテックス (1袋)
⑥ ラバーダムテンプレート

商品コード 01030130 メーカー希望小売価格 ¥52,000.-
商品名 ラバーダムスターターキット



Mピーソリマー



[仕様]
材質：ステンレス 販売単位：4本入り
CAのみ。
先端が切れるタイプ。
根管ポスト用RTPリーマの下穴用ドリルとして最適。
※旧村上研究所のピーソリマー。
デンテックオリジナルモデルとの混同を避けるため「M」の表示を加えました。

メーカー希望小売価格	¥5,000.-		
商品コード	02312200	商品名	Mピーソリマー CA #000 4本入
商品コード	02312201	商品名	Mピーソリマー CA #00 4本入
商品コード	02312202	商品名	Mピーソリマー CA #0 4本入
商品コード	02312203	商品名	Mピーソリマー CA #1 4本入
商品コード	02312204	商品名	Mピーソリマー CA #2 4本入
商品コード	02312205	商品名	Mピーソリマー CA #3 4本入

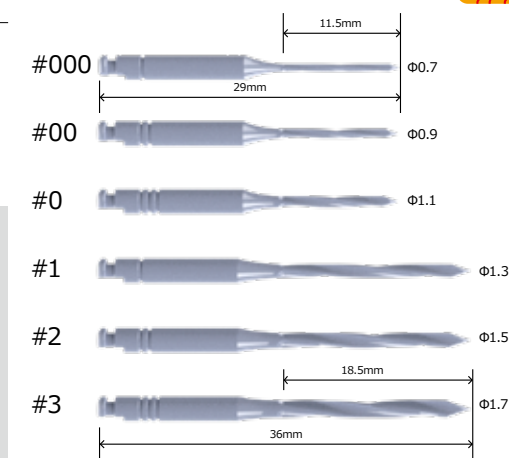

ピーソリマー



[仕様]
材質：ステンレス 販売単位：4本入り
CAのみ。
先端が切れないタイプ。
根管ポスト用RTPリーマの下穴用ドリルとして最適。

メーカー希望小売価格	¥5,000.-		
商品コード	02312000	商品名	ピーソリマー CA #000 4本入
商品コード	02312001	商品名	ピーソリマー CA #00 4本入
商品コード	02312002	商品名	ピーソリマー CA #0 4本入
商品コード	02312003	商品名	ピーソリマー CA #1 4本入
商品コード	02312004	商品名	ピーソリマー CA #2 4本入
商品コード	02312005	商品名	ピーソリマー CA #3 4本入

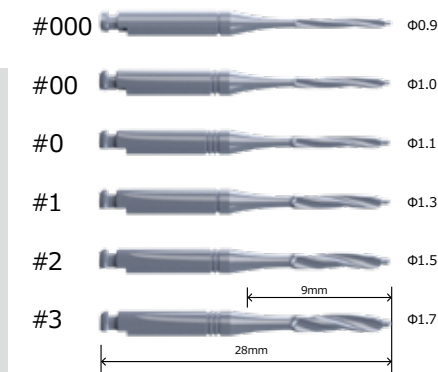

RTPリーマ



[仕様]
材質：ステンレス 販売単位：4本入り
CAのみ。
先端は切れないRタイプ。
根管ポスト用ファイナルドリルで、先端はRを付与し、根管破折を予防しています。

メーカー希望小売価格	¥4,500.-		
商品コード	02312100	商品名	RTPリーマ #1 4本入
商品コード	02312101	商品名	RTPリーマ #2 4本入
商品コード	02312102	商品名	RTPリーマ #3 4本入

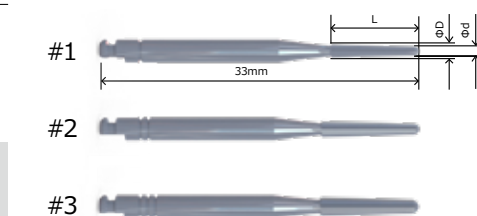

	L	φD	φd
#1	9	1.35	0.92
#2	10	1.65	1.17
#3	10	1.95	1.48

エンドゲージ

商品詳細

指にはめて使用するタイプなので、治療がスムーズに行えます。
可動のストッパーがついていて、ラバーストップの位置が簡単に決められます。指かけ部分はフリーサイズです。

[仕様]
材質：ステンレス 測定範囲：33mm まで

商品コード	03050000	メーカー希望小売価格	¥3,000.-
商品名	エンドゲージ		

X線メッシュゲージ

商品詳細

X線撮影時、フィルムに重ねて使用することで、X線写真にグリッドスケールを写し込むことができます。

[仕様]
外層：ポリエステル 内層(メッシュ)：ステンレス
●デンタルサイズ
サイズ：40 x 30mm 目盛線(細)：1mm ピッチ 目盛線(太)：5mm ピッチ

商品コード	07050010	メーカー希望小売価格	¥4,900.-
商品名	X線メッシュゲージ デンタルサイズ		

レジンポストメタアクリル

商品詳細

間接法による支台築造時に使用します。
 castingするとガスとなり消滅します。
 RTPリーマと同サイズのポストのため、ポスト選択が容易です。

[仕様]
材質：メタアクリル 販売単位：50 個入り

商品コード	05000050	メーカー希望小売価格	¥2,500.-
商品名	レジンポストメタアクリル #R1		
商品コード	05000051	メーカー希望小売価格	¥2,500.-
商品名	レジンポストメタアクリル #R2		
商品コード	05000052	メーカー希望小売価格	¥2,500.-
商品名	レジンポストメタアクリル #R3		

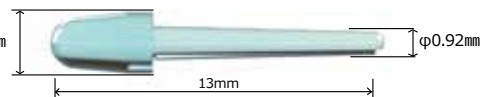
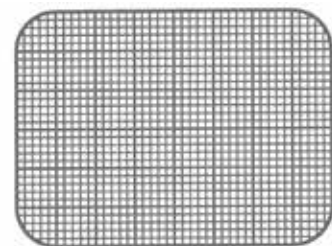

#R1(青) φ2.4mm



#R2(黄) φ2.8mm



#R3(赤) φ3.0mm



MTAキャリア

商品詳細

- 細くて長いパイプは狭い場所や奥深くまで薬剤を注入する事ができます。
- 先端部は非常にデリケートなため、万が一の破損に備えて交換できるようにデザインされています。
- ハンドルはアルミ製のため軽く、作業しやすいです。

- MTAセメント専用の器具です。

[仕様]
全長：約 140 mm
ハンドル部長さ：約 110 mm
材質：ステンレス(レバー、押出棒、パイプ)
アルミ(ハンドル部)

商品コード	01060003	メーカー希望小売価格	¥8,400.-
商品名	MTAキャリア		

商品コード	01060013	メーカー希望小売価格	¥2,000.-
商品名	MTAキャリア スペアパーツ		

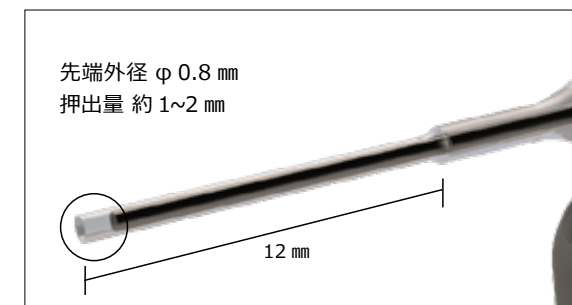

マトリックスバンド



マトリックスバンド

[仕様]
材質：ステンレス 厚さ：0.04mm

規格	長さ	幅
A	63	6
B	63	7.6
C	65	8
D	51	5
E	66	5
F	64	5
G	49	4.5
H	64	4.5
I	64	5
J	50	4

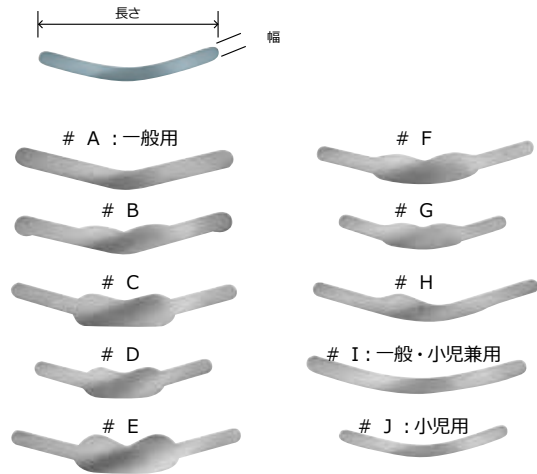

商品コード	商品名	メカ-希望小売価格
04021101	マトリックスバンド #A 100枚入	¥3,800.-
04021102	マトリックスバンド #B 100枚入	¥3,800.-
04021103	マトリックスバンド #C 10枚入	¥700.-
04021104	マトリックスバンド #D 10枚入	¥700.-
04021105	マトリックスバンド #E 10枚入	¥700.-
04021106	マトリックスバンド #F 10枚入	¥700.-
04021107	マトリックスバンド #G 10枚入	¥700.-
04021108	マトリックスバンド #H 10枚入	¥700.-
04021109	マトリックスバンド #I 100枚入	¥3,800.-
04021110	マトリックスバンド #J 100枚入	¥3,800.-

マトリックスバンドT型

商品詳細
バンドのみで使用するタイプです。

[仕様]
材質：ステンレス 厚さ：0.04mm

商品コード	商品名	メカ-希望小売価格
04023111	マトリックスバンド #T大 100枚入	¥3,800.-
04023112	マトリックスバンド #T小 100枚入	¥3,800.-

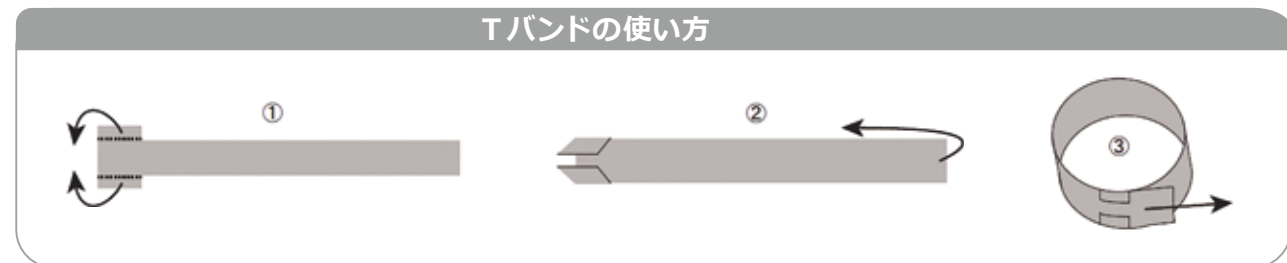
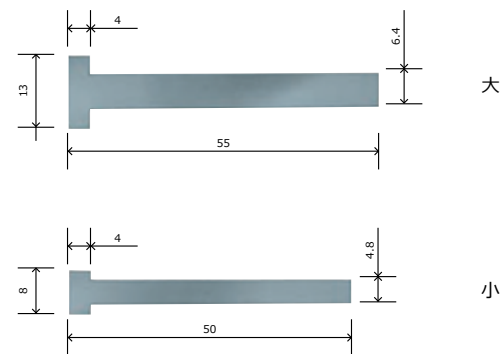

マトリックスリテーナー #9-T



商品詳細
改良されたネジにより、スムーズで細やかな動きを実現しています。

[仕様]
材質：ステンレス 全長：64mm ツッフルマイヤー型 大人用ストレート

商品コード	メカ-希望小売価格
04019200	¥3,800.-

商品名 マトリックスリテーナー #9-T



ウッドウェッジ



商品詳細
最も一般的な歯間分離材です。

[仕様]
材質：オレンジ枝
販売単位：50個入り ※アソートは各サイズ15個入(合計60個入り)

※ロット並びに同一包装の中には、寸法に若干のばらつきがある事がございます。サイズが特殊ですので、右記原寸図をご確認ください。

商品コード	商品名	メカ-希望小売価格
04072303	ウッドウェッジ #S	¥2,100.-
04072302	ウッドウェッジ #L	¥2,100.-
04072304	ウッドウェッジ #SJ	¥2,100.-
04072301	ウッドウェッジ #WB	¥2,100.-
04072200	ウッドウェッジ アソート	¥2,100.-

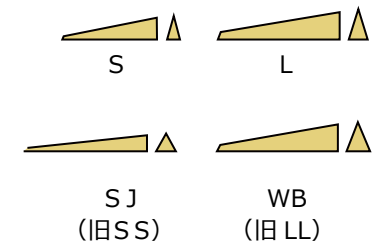

ウッドウェッジ アナトミカル



商品詳細
歯牙にぴったりとフィットする解剖学的形状で、セクショナルマトリックスに最適です。バンドのたわみが出にくく、歯間挿入の際に歯肉を傷つけないカーブ形になっています。

[仕様]
材質：白樺
販売単位：50個入り ※アソートは各サイズ15個入(合計60個入り)

※ロット並びに同一包装の中には、寸法に若干のばらつきがある事がございます。サイズが特殊ですので、右記原寸図をご確認ください。

商品コード	商品名	メカ-希望小売価格
04072401	ウッドウェッジ アナトミカル #S	¥1,800.-
04072402	ウッドウェッジ アナトミカル #M	¥1,800.-
04072403	ウッドウェッジ アナトミカル #L	¥1,800.-
04072404	ウッドウェッジ アナトミカル #XL	¥1,800.-
04072405	ウッドウェッジ アナトミカル アソート	¥1,800.-

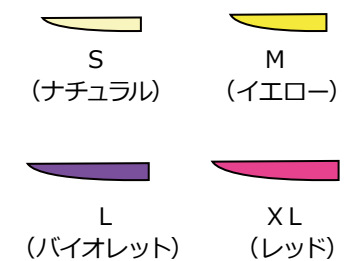

■ コンタクトゲージ

商品詳細

歯間のコンタクトポイントを確認する際使用します。
3色のカラーゲージにより計測します。

[仕様]
材質：ステンレス
ホルダー全長：130 x 22 mm
ゲージ厚さ：青 0.05 mm, 黄 0.11 mm, 赤 0.15 mm
セット内容：ホルダー x 1本, 青ゲージ x 1枚



商品コード 01080000 メカ-希望小売価格 ¥6,300.-

商品名 コンタクトゲージ セット

商品コード 01080005 メカ-希望小売価格 ¥2,400.-

商品名 コンタクトゲージ用ゲージ 青ゲージ 2枚入

商品コード 01080011 メカ-希望小売価格 ¥2,400.-

商品名 コンタクトゲージ用ゲージ 黄ゲージ 2枚入

商品コード 01080015 メカ-希望小売価格 ¥2,400.-

商品名 コンタクトゲージ用ゲージ 赤ゲージ 2枚入

■ ニューインレーセッター

[仕様]
材質：ステンレス(本体) シリコンゴム(ゴム部)
長柄(ピン短) サイズ：大白歯用、長さ 79 x 幅 24mm ピンの長さ 4mm
短柄(ピン長) サイズ：小白歯用、長さ 69 x 幅 24mm ピンの長さ 8mm
セット内容：アソート(長柄1本、短柄1本、予備ゴム2個)
長柄(長柄2本、予備ゴム2個)、短柄(短柄2本、予備ゴム2個)



商品コード 06092300 メカ-希望小売価格 ¥3,800.-

商品名 ニューインレーセッター アソート

商品コード 06092310 メカ-希望小売価格 ¥3,800.-

商品名 ニューインレーセッター 長柄

商品コード 06092320 メカ-希望小売価格 ¥3,800.-

商品名 ニューインレーセッター 短柄

商品コード 06092350 メカ-希望小売価格 オープン

商品名 ニューインレーセッター用シリコンゴム 4個入

※セットの中には予備のシリコンゴムが2個入っています。

セパレーター

■ エリオットセパレーター

商品詳細

臼歯部の歯間分離器。
臼歯部の左右に掛けることができるよう、ネジを反対側に付け替えることが可能です。
ネジを絞めるに従い、本体が沈むように改良された形態です。

[仕様]
材質：ステンレス
サイズ：全長 41 x 幅 41mm ※右図の状態での幅



商品コード 01071000 メカ-希望小売価格 ¥5,400.-

商品名 エリオットセパレーター

セパレーター

■ アイボリーセパレーター

商品詳細

前歯用の歯間分離器。
ネジを締めるに従って、セパレーターが歯間に沈み安定するよう改良された形態です。

[仕様]
材質：ステンレス
サイズ：全長 68 x 幅 32mm ※右図の状態での幅



商品コード 01072000 メカ-希望小売価格 ¥7,400.-

商品名 アイボリーセパレーター

咬合紙ホルダー

■ M型咬合紙ホルダー

商品詳細

片顎用の咬合紙ホルダー。
咬合紙を把持しやすいよう、内側には溝が入っています。

[仕様]
材質：ステンレス
サイズ：全長 145mm



商品コード 06121000 メカ-希望小売価格 ¥2,600.-

商品名 M型咬合紙ホルダー

■ Y型咬合紙ホルダー

商品詳細

全顎用の咬合紙ホルダー。
ピンと穴で咬合紙を把持します。

[仕様]
材質：ステンレス
サイズ(大)：全長 120mm アーチ幅 外側 74 x 深さ 60mm
サイズ(小)：全長 114mm アーチ幅 外側 66 x 深さ 48mm



商品コード 06122000 メカ-希望小売価格 ¥5,700.-

商品名 Y型咬合紙ホルダー 大

商品コード 06122100 メカ-希望小売価格 ¥5,700.-

商品名 Y型咬合紙ホルダー 小

■ ファインロックトレー

商品詳細

リムロック式のトレーです。
日本人の歯列に合わせて設計しています。

[仕様]
材質：真鍮（ニッケルメッキ）
サイズ：下表に記載

上顎	単位:mm			
	U11	U12	U13	U14
アーチ幅	85	81	75	68
奥行き	59	57	56	54
高さ	19	20	20	21

下顎	単位:mm			
	L11	L12	L13	L14
アーチ幅	80	76	76	72
奥行き	63	65	61	62
高さ	21	21	22	23



商品コード	06040000	メカ-希望小売価格	¥28,800.-
商品名	ファインロックトレー 8個組		
商品コード	06041011	メカ-希望小売価格	¥4,000.-
商品名	ファインロックトレー #U11		
商品コード	06041012	メカ-希望小売価格	¥4,000.-
商品名	ファインロックトレー #U12		
商品コード	06041013	メカ-希望小売価格	¥4,000.-
商品名	ファインロックトレー #U13		
商品コード	06041014	メカ-希望小売価格	¥4,000.-
商品名	ファインロックトレー #U14		
商品コード	06042011	メカ-希望小売価格	¥4,000.-
商品名	ファインロックトレー #L11		
商品コード	06042012	メカ-希望小売価格	¥4,000.-
商品名	ファインロックトレー #L12		
商品コード	06042013	メカ-希望小売価格	¥4,000.-
商品名	ファインロックトレー #L13		
商品コード	06042014	メカ-希望小売価格	¥4,000.-
商品名	ファインロックトレー #L14		

■ スプーンエキスカ #38-39



特長

- 円先端部を全面刃付けすることにより、広く様々な角度でのう蝕除去が可能です。
- 硬度が高いため研磨の回数も少なく済みます。
- 操作しやすい六角ハンドル仕様です。

[仕様]
材質：ステンレス
サイズ：全長 162mm スプーン直径 φ1.2mm
オートクレーブ可

メカ-希望小売価格 ¥10,000.-

商品コード 01061000 商品名 スプーンエキスカ #38-39



両頭リトラクター

特長
透明薄型で、大小の両頭になっている使いやすいリトラクターです。

[仕様]
材質：ポリカーボネイト 販売単位：10個入り/袋
サイズ：全長 100mm

メーカー希望小売価格 ¥3,200.-
商品コード 07050000 商品名 両頭リトラクター 10個入



リップエキスパンダー

特長
● 特殊なポリプロピレンでできているため、柔らかく伸縮自在です。
● 口腔内でも快適に使用でき、患者さんの苦痛を和らげます。
● オートクレーブ滅菌が可能です(乾燥工程除く)。

[仕様]
材料：ポリプロピレン 色：乳白色 販売単位：10個入/1袋
アソート内容：リップエキスパンダー大x5個、リップエキスパンダー小x5個

メーカー希望小売価格 ¥3,200.-
商品コード 07030010 商品名 リップエキスパンダー 大
商品コード 07030011 商品名 リップエキスパンダー 小
商品コード 07030012 商品名 リップエキスパンダー アソート



治療用ピンセット

商品詳細
スタンダードなコーク型のピンセット。
0.01gの小さなものもつかむ事ができます。

[仕様]
材質：ステンレス 全長：161mm コークタイプ

商品コード 06301010 メーカー希望小売価格 ¥2,200.-
商品名 治療用ピンセット

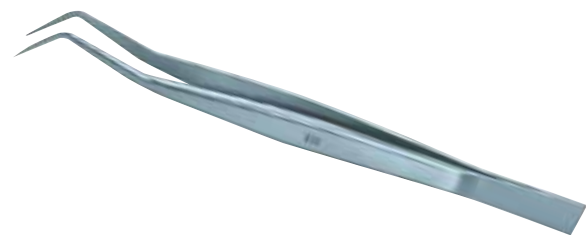

KSK デンタルフォトミラー REAL-FINE

特長
● ロジウムコーティングにより高い反射率と色調を達成。
● 極限まで高めたプレートの平面が歪みのない鮮明な映像を写します。
● ハンドル部は持ちやすく滑りにくい着脱可能なシリコンキャップを採用。(#1・#2・#3)
● 舌側用ミラー(#4・#5)は、口腔内の解剖学形態に合うよう開発され、コンパクトなサイズでより大きい面積を確保できます。また、合わせ鏡として患者様へのインフォームドコンセントにもご活用いただけます。

[仕様]
材質：ステンレス・ロジウムコーティング(ミラー本体)
シリコン(#1・#2・#3 ハンドル部キャップ) アルミ(#4・#5 ハンドル部)

#1：側面用 #2：咬合面用 小 #3：咬合面用 大
#4：臼歯部舌側用 #5：前歯部舌側用

[お手入れの方法]
シリコンハンドルは乾燥工程不可です。
撮影用のミラーはカメラのレンズと同じ性格を持っています。不用意に触れたりぶつけたりしないようご注意ください。
洗浄は必ず新しいガーゼやワッペを用いて中性洗剤で、優しく洗ってください。超音波洗浄はできません。
オートクレーブの際は付属の保護袋に入れ、更に滅菌バックに入れて下さい。

商品コード 07000100 メーカー希望小売価格 ¥32,300.-
商品名 KSKデンタルフォトミラー REAL-FINE 3枚組(#1,#2,#3)
商品コード 07000101 メーカー希望小売価格 ¥11,000.-
商品名 KSKデンタルフォトミラー REAL-FINE #1
商品コード 07000102 メーカー希望小売価格 ¥11,000.-
商品名 KSKデンタルフォトミラー REAL-FINE #2
商品コード 07000103 メーカー希望小売価格 ¥11,000.-
商品名 KSKデンタルフォトミラー REAL-FINE #3
商品コード 07000105 メーカー希望小売価格 ¥5,700.-
商品名 KSKデンタルフォトミラー REAL-FINE #4
商品コード 07000106 メーカー希望小売価格 ¥5,700.-
商品名 KSKデンタルフォトミラー REAL-FINE #5

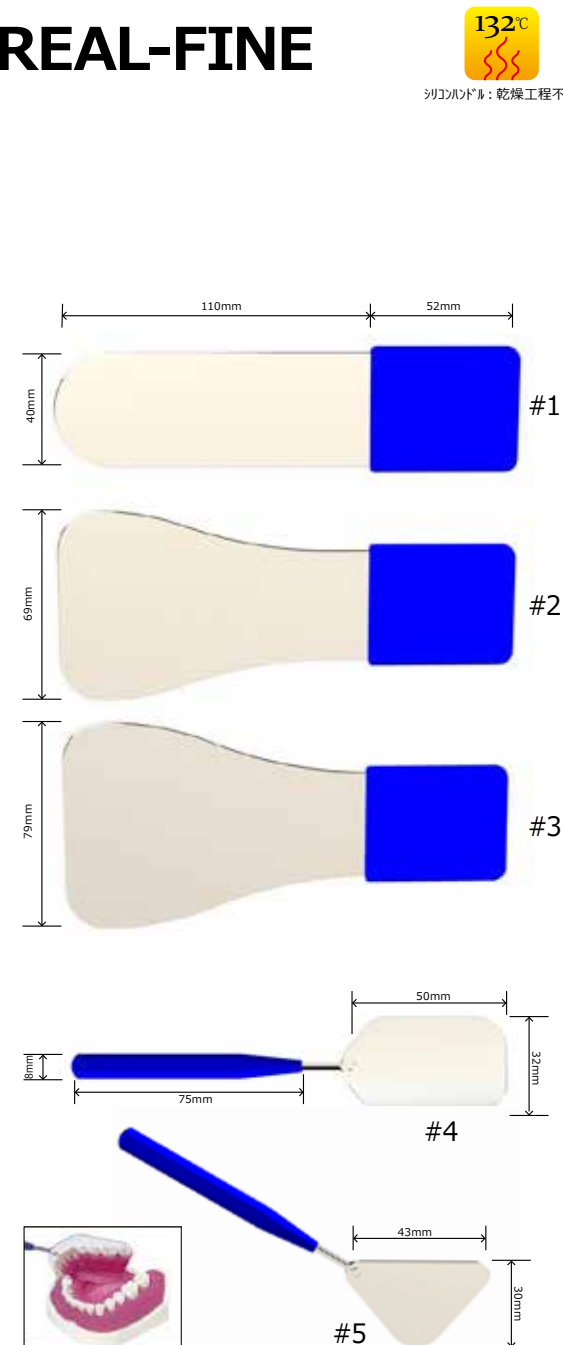

シリコンハンドル：乾燥工程不可

スタンパー

【仕様】
 材質：ステンレス 販売単位：6本入り
 HPのみ
 大：刃部最大径 6 mm.
 小：刃部最大径 4.8 mm.

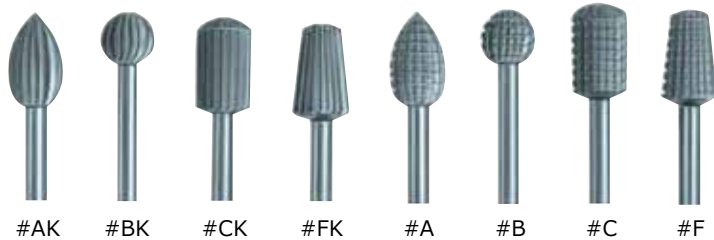

メーカー希望小売価格	¥7,500.-	
商品コード	02111011	商品名 スタンパー #AK大
商品コード	02111012	商品名 スタンパー #AK小
商品コード	02111021	商品名 スタンパー #BK大
商品コード	02111022	商品名 スタンパー #BK小
商品コード	02111031	商品名 スタンパー #CK大
商品コード	02111032	商品名 スタンパー #CK小
商品コード	02111061	商品名 スタンパー #FK大
商品コード	02111062	商品名 スタンパー #FK小
商品コード	02101011	商品名 スタンパー #A大
商品コード	02101012	商品名 スタンパー #A小
商品コード	02101021	商品名 スタンパー #B大
商品コード	02101022	商品名 スタンパー #B小
商品コード	02101031	商品名 スタンパー #C大
商品コード	02101032	商品名 スタンパー #C小
商品コード	02101061	商品名 スタンパー #F大
商品コード	02101062	商品名 スタンパー #F小

デュアルダイヤモンドポイント

特長

- カーバイトバーの切削力とダイヤモンドポイントの滑らかな仕上がりを兼ね備えた石膏模型トリミング用のポイントです。
- 切削時、ラウンド部に刻まれた溝部に空気の流れが起こり、石膏の粉を掃き出す事により、ダイヤモンド砥粒の切削力が保たれ、かつチップングが起こりにくくなっています。

【仕様】
 材質：ステンレス(切削部：ダイヤモンドコーティング) HPのみ
 販売単位：1本

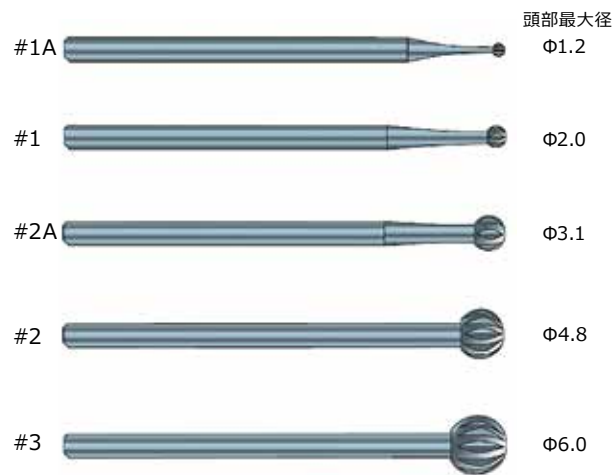

商品コード	02091010	メーカー希望小売価格	¥3,000.-
商品名	デュアルダイヤモンドポイント #1A		
商品コード	02091001	メーカー希望小売価格	¥3,000.-
商品名	デュアルダイヤモンドポイント #1		
商品コード	02091011	メーカー希望小売価格	¥3,000.-
商品名	デュアルダイヤモンドポイント #2A		
商品コード	02091002	メーカー希望小売価格	¥3,000.-
商品名	デュアルダイヤモンドポイント #2		
商品コード	02091003	メーカー希望小売価格	¥3,000.-
商品名	デュアルダイヤモンドポイント #3		
商品コード	02091004	メーカー希望小売価格	¥8,800.-
商品名	デュアルダイヤモンドポイント 3本組 (#1,#2,#3)		

※注意:回転数 30,000rpm 以下でご使用下さい。

INDEX

名称 一般的名称 医療機器認証番号 / 医療機器届出番号	クラス分類	ページ	名称 一般的名称 医療機器認証番号 / 医療機器届出番号	クラス分類	ページ	名称 一般的名称 医療機器認証番号 / 医療機器届出番号	クラス分類	ページ
ア アイボリーセパレーター 歯間分離器 13B2X00094000035	一般医療機器	P.27	ス スタンパー 歯科用スチールパー 13B2X00094000025	一般医療機器	P.32	ヤ ヤングフレーム 歯科用ラバーダムフレーム 13B2X00094000030	一般医療機器	P.16
	管理医療機器	P.21		一般医療機器	P.20			
R T P リーマ 歯科用根管口拡大ドリル 21900BZX00416000			スターターキット 歯科用ラバーダム防湿キット 13B2X00094000171	一般医療機器	P.20	ラ ラバーダムクランプ 歯科用ラバーダムクランプ 13B2X00094000008	一般医療機器	P.4
ウ ウッドウェッジ 歯科用マトリックスバンド 13B2X00094000024	一般医療機器	P.25	スプーンエキスカ 歯科用エキスカペーター 13B2X00094000021	一般医療機器	P.29		ラバーダムコンプリートセット 歯科用ラバーダム防湿キット 13B2X00094000081	一般医療機器
	一般医療機器	P.25	チ 治療用ピンセット 歯科治療用ピンセット 13B2X00094000023	一般医療機器	P.30	ラバーダムテクニックセット 歯科用ラバーダム防湿キット 13B2X00094000081	一般医療機器	P.19
ウッドウェッジアナトミカル 歯科用マトリックスバンド 13B2X00094000024	一般医療機器	P.25		Tバンド 歯科用マトリックスバンド 13B2X00094000033	一般医療機器	P.24	ラバーダムテンプレート	非該当
ウルトラライトケース	非該当	P.18	デュアルダイヤモンドポイント 歯科技工用ダイヤモンド研削材 13B2X00094000011	一般医療機器	P.32	ラバーダムパンチ 歯科用ラバーダムパンチ 13B2X00094000034	一般医療機器	P.16
エ X線メッシュゲージ	非該当	P.22	デンタルダム 歯科用ラバーダム 13B2X00094000026	一般医療機器	P.15	リ リップエキスパンダー 歯科用開口器 13B2X00094000124	一般医療機器	P.30
	一般医療機器	P.27	デンタルフォトミラー 歯鏡 13B2X00094000029	一般医療機器	P.31		両頭リトラクター 歯科用開口器 13B2X00094000022	一般医療機器
M型咬合紙ホルダー 歯科咬合紙用ピンセット 13B2X00094000002	一般医療機器	P.27	ニ ニューインレーセッター 歯科用充填器 13B2X00094000017	一般医療機器	P.26	レ レジンポストメタアクリル 歯科用パターン成形品 13B2X00094000148	一般医療機器	P.22
Mピーソリマー 歯科用根管口拡大ドリル 21900BZX00414000	管理医療機器	P.21		ヒ ピーソリマー 歯科用根管口拡大ドリル 21900BZX00415000	管理医療機器		P.21	ワ Y型咬合紙ホルダー 歯科咬合紙用ピンセット 13B2X00094000001
M T A キャリア 歯科用注入器具 13B2X00094000208	一般医療機器	P.23	フ ファインロックトレイ 歯科印象採得用トレイ 13B2X00094000060	一般医療機器	P.28			
エリオットセパレーター 歯間分離器 13B2X00094000035	一般医療機器	P.26	マ マトリックスバンド 歯科用マトリックスバンド 13B2X00094000027	一般医療機器	P.24			
エンドゲージ	非該当	P.22		マトリックスリテーナー 歯科用マトリックスリテーナー 13B2X00094000037	一般医療機器	P.25		
カ ガーゼクランプ 歯科用ラバーダムクランプ 13B2X00094000009	一般医療機器	P.9						
ク クランプフォーセップス (鉗子) 歯科用ラバーダムクランプ鉗子 13B2X00094000031	一般医療機器	P.16						
クランプ付ボード 歯科用ラバーダムクランプ 13B2X00094000089	一般医療機器	P.17						
コ コンタクトゲージ 歯周ポケットプローブ 13B2X00094000032	一般医療機器	P.26						

※価格・材質等、商品に関する情報は2023年1月1日現在のもの
で、予告なく変更することがあります。

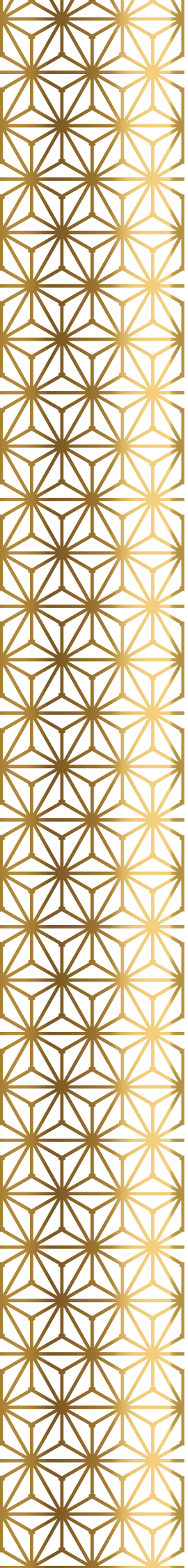

WEBSITE